



2024

S10 Max  
Manual del propietario



## Contenido

Introducción .....	1
Llaves, puertas y ventanas .....	3
Asientos y sistemas de sujeción .....	14
Almacenamiento .....	33
Instrumentos y Controles .....	37
Iluminación .....	54
Sistema de Infoentrenamiento .....	59
Controles de clima .....	77
Conducción y funcionamiento .....	85
Cuidado del vehículo .....	113
Servicio y mantenimiento .....	148
Datos técnicos .....	164
Información al cliente .....	171
Índice .....	177

## Introducción

### Uso de este manual

- El contenido en el inicio del manual y cada sección se utiliza para localizar información específica.
- Para datos direccionales como frente, parte trasera, izquierda y derecha, la dirección de conducción se debe tomar como la parte delantera.
- Es posible que algunas funciones descritas en el manual no estén configuradas para todos los modelos, y el manual puede presentar algunas características que no se encuentran en su vehículo.
- El manual incluye la información más reciente disponible en el momento de la impresión. GM se reserva el derecho de realizar cambios en el producto sin previo aviso después de la impresión del manual. Algunas imágenes del manual son sólo ilustraciones para su referencia.

## Peligro, Advertencia, y Precaución

Los mensajes de advertencia presentes en las etiquetas del vehículo y en este manual describen situaciones peligrosas y lo que puede hacerse para evitarlos o reducirlos.

### Peligro

El título Peligro indica una situación peligrosa de gran riesgo que, de producirse, ocasionaría lesiones graves o mortales.

### Advertencia

Advertencia indica una situación peligrosa que puede ocasionar lesiones graves o mortales.

### Precaución

Precaución indica un peligro que puede ocasionar daños materiales o daños al vehículo.

## 2 Introducción

---

### **Nota**

Ésta es una descripción sugestiva que es útil para usted.

General Motors se reserva los derechos de autor del manual.

## LLaves, puertas y ventanas

### LLaves y seguros

Llaves .....	3
Llave Remota .....	4
Seguros de puertas .....	6
Sistema de cerradura central .....	7

### Puertas

Puerta trasera .....	9
----------------------	---

### Seguridad del vehículo

Inmovilizador .....	9
---------------------	---

### Espejos exteriores

Espejos convexos .....	10
Espejos eléctricos .....	10

### Espejos interiores

Espejo retrovisores interiores .....	10
--------------------------------------	----

### Ventanas

Ventanas .....	11
Ventanas eléctricas .....	11
Viseras .....	12

## LLaves y seguros

### LLaves

El vehículo está equipado con una llave mecánica y una llave remota, o dos llaves remotas con funcionalidad de Entrada pasiva Arranque pasivo (PEPS).

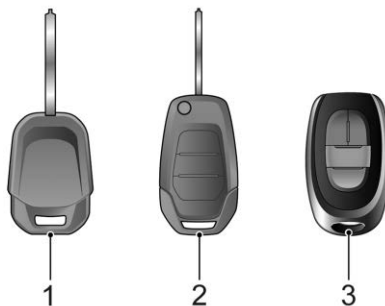

1. Llave mecánica
2. Llave remota
3. Llave remota PEPS

Se incluye una placa de número de llave de metal o plástico con las llaves. Mantenga la placa del número de la llave en un lugar seguro para evitar la creación ilegal de

llaves. Si la placa con el número de llave está colocada en una llave, asegúrese que esté colocada correctamente.

Se deben seguir procedimientos especiales para crear una llave de reemplazo. Si se pierde una llave, consulte a su distribuidor de servicio y proporcione el número de la llave. Ninguna llave no codificada puede arrancar el motor, pero puede bloquear y desbloquear las puertas. Consulte *Llave Remota* ⇨ 4 más adelante en esta sección.

### Llave mecánica

Las llaves mecánicas se utilizan para activar el sistema inmovilizador del motor, arrancar el sistema y bloquear o desbloquear las puertas del conductor y del pasajero. Para la seguridad del vehículo, las llaves están codificadas electrónicamente para ser las únicas llaves que funcionan con el sistema inmovilizador del motor.

A excepción de la puerta del conductor, la llave mecánica sólo puede bloquear y desbloquear las otras puertas.

Consulte *Seguros de puertas* ⇨ 6 y *Posiciones del encendido* ⇨ 90 para obtener más información sobre las llaves mecánicas.

## 4 Llaves, puertas y ventanas

### Llave Remota

La llave remota es un componente de control del sistema de bloqueo centralizado que se utiliza para bloquear y desbloquear las puertas del conductor y del pasajero. El botón de localización del vehículo en la llave remota también puede ayudarlo a localizar su vehículo.

Las llaves remotas se han codificado electrónicamente con el sistema de bloqueo centralizado del vehículo. Sólo funcionarán los transmisores de llave remota programados específicamente para cada vehículo. Si pierde una llave remota, consulte a su distribuidor de servicio para obtener una llave remota de reemplazo.

Consulte *Sistema de cerradura central* ⇨ 7 más adelante en esta sección para obtener más información sobre las llaves remotas.

Se puede programar un máximo de ocho llaves mecánicas o llaves remotas al sistema inmovilizador del motor. Se puede programar un máximo de cuatro llaves remotas PEPS al sistema inmovilizador del motor.

### Extensión y retracción de la llave mecánica

La llave mecánica se puede extender y retraer del transmisor de Entrada remota sin llave (RKE). Presione el botón de liberación en la llave remota y la parte de la llave mecánica se extenderá desde el transmisor. Para retraer la llave mecánica, presione el botón de liberación en el transmisor mientras gira la llave mecánica hacia el transmisor.

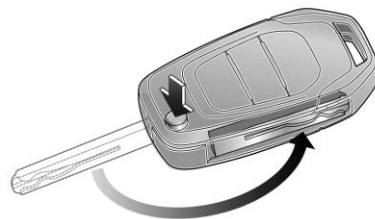
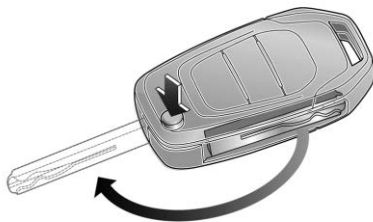

### Separación de llave mecánica de una llave remota PEPS

Para desconectar la llave mecánica, presione el botón de liberación en el transmisor de Entrada remota sin llave (RKE) y extraiga la llave. Nunca tire de la llave para sacarla sin oprimir el botón.

Coloque la llave mecánica de nuevo en el transmisor después del uso.

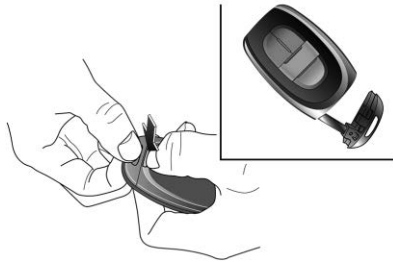

### Reemplazo de la batería

#### Precaución

Siempre reemplace la batería con el tipo correcto. Reemplazar la batería con un tipo incorrecto podría crear un riesgo de explosión de la batería. Deseche las baterías usadas de acuerdo con las instrucciones y las leyes locales. No intente quemar, aplastar, o cortar la batería usada, y evite exponer la batería a ambientes con presión de aire extremadamente baja o altas temperaturas.

### Reemplazo de batería de llave remota

Se recomienda que utilice una batería CR2032 para el transmisor de entrada remota sin llave (RKE).

Para reemplazar la batería en el transmisor de llave remota:

1. Presione el botón y extienda la llave mecánica.
2. Haga palanca con cuidado para abrir la tapa de la batería del transmisor.

#### Nota

No haga palanca en la placa de circuito impreso con ningún objeto metálico.

3. Retire la batería anterior e inserte la batería nueva.

#### Nota

Ponga atención a los extremos positivo y negativo de la batería.

4. Asegúrese que el empaque de silicona esté colocado correctamente dentro del panel superior del transmisor sin espacios ni arrugas.
5. Vuelva a colocar con cuidado la tapa de la batería en el transmisor.
6. Retraiga la llave mecánica en el transmisor.

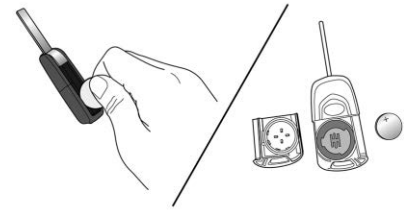

### Reemplazo de batería de llave remota PEPS

Tenga cuidado al reemplazar la batería. Para evitar que el transmisor de entrada remota sin llave (RKE) PEPS se dañe al reemplazar la batería, se recomienda que la reemplace su distribuidor de servicio.

Se recomienda que utilice una batería CR2032 para el transmisor de entrada remota sin llave (RKE) PEPS.

Para reemplazar la batería en el transmisor de llave remota PEPS:

1. Presione el botón de liberación en el transmisor.
2. Retire la llave mecánica del transmisor.

## 6 Llaves, puertas y ventanas

3. Separe con cuidado las dos mitades de la cubierta del transmisor, y después retire la placa de circuito impreso con la batería de la cubierta.
4. Retire la batería anterior e inserte la batería nueva.

### Nota

Ponga atención a los extremos positivo y negativo de la batería.

5. Coloque el soporte de plástico con la batería en la cubierta del transmisor, y después vuelva a insertar la placa de circuito impreso.
6. Vuelva a colocar con cuidado las dos mitades de la cubierta del transmisor.
7. Reinserte la llave mecánica.



## Seguros de puertas

### Prevención de robo de vehículo

Antes de dejar su vehículo, se recomienda que:

- Se asegure que todas las puertas estén completamente cerradas antes de bloquear.
- Cierre todas las ventanas tan a menudo como sea seguro y apropiado.

### Advertencia

Nunca deje a un niño, adulto minusválido o mascota solo en un vehículo, especialmente con las ventanas cerrados en clima tibio o cálido.

Pueden verse expuestos al calor extremo y sufrir lesiones permanentes o incluso fatales debido a la insolación.

### Bloqueo y desbloqueo de puertas

Puede bloquear y desbloquear todas las puertas desde el interior del vehículo con los botones de bloqueo y desbloqueo eléctricos de las puertas. Desde el exterior del vehículo, puede bloquear y desbloquear todas las puertas con una llave mecánica, una llave remota o una llave remota PEPS.

Cuando todas las puertas se bloquean correctamente con una llave remota, las señales de giro parpadean una vez y el claxon suena una vez. Cuando todas las puertas se desbloquean con éxito con una llave remota, las señales direccionales parpadearán dos veces. Consulte *Sistema de cerradura central* ⇨ 7.

## Sistema de cerradura central

El sistema de bloqueo de puerta central le permite bloquear y desbloquear todas las puertas con un transmisor de entrada remota sin llave (RKE) o los interruptores de bloqueo de puertas dentro del vehículo.

### Llave mecánica

Todas las puertas se pueden bloquear y desbloquear con la llave mecánica desde el exterior del vehículo. Para bloquear una puerta, gire la llave en el sentido de las manecillas del reloj. Para desbloquear una puerta, gire la llave en el sentido contrario a las manecillas del reloj.

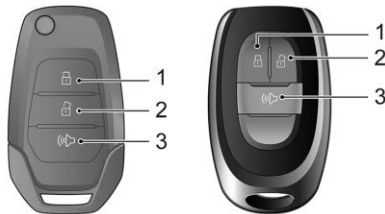

### Llaves remotas y llaves remotas PEPS

1. Botón de bloqueo de puerta
2. Botón de desbloqueo de puerta
3. Botón de localización de vehículo

Para bloquear todas las puertas con la llave remota, todas las puertas deben estar completamente cerradas.

### Bloqueo de todas las puertas

Presione el botón de bloqueo de la puerta (1) para bloquear todas las puertas. Las direccionales parpadean una vez para confirmar que las puertas del vehículo están bloqueadas. Si alguna puerta no está completamente cerrada, el claxon del vehículo no sonará. Asegúrese que todas las puertas estén cerradas y vuelva a presionar el botón de bloqueo de la puerta (1).

### Nota

Si hay una llave remota PEPS dentro del vehículo, la funcionalidad de cualquier otra llave remota PEPS fuera del vehículo se desactivará automáticamente para bloquear o arrancar el vehículo. Para activar la funcionalidad de una llave remota PEPS fuera del vehículo, asegúrese que todas las puertas estén cerradas, presione el botón de

desbloqueo de la llave remota PEPS y se activará la llave remota PEPS protegida dentro del vehículo.

### Desbloqueo de todas las puertas

Presione el botón de desbloqueo de la puerta (2) para desbloquear todas las puertas. Si no se abre ninguna puerta dentro de los 30 segundos posteriores al desbloqueo, todas las puertas se bloquearán automáticamente.

### Localizador del vehículo

Mantenga presionado el botón de Localizador de vehículo (3) durante un segundo. El claxon del vehículo sonará y las luces direccionales parpadearán.

### Bloqueo y desbloqueo pasivo con PEPS (si está equipado)

El sistema de Entrada pasiva Arranque pasivo (PEPS) le permite bloquear o desbloquear puertas sin sacar el transmisor de llave remota PEPS de su bolsillo, bolso o portafolios cuando la llave remota PEPS está dentro de 1 m (3 pies) de la manija de la puerta.



## 8 Llaves, puertas y ventanas

### Bloqueo pasivo con PEPS



Para bloquear la puerta con la manija de la puerta, asegúrese que la ignición esté apagada, salga del vehículo con la llave remota PEPS con usted y dentro de 1 m (3 pies) del vehículo. Cierre la puerta y después presione el botón en la manija de la puerta. La puerta se bloquea sin necesidad de presionar el botón de bloqueo en el transmisor de llave remota PEPS.

### Desbloqueo pasivo con PEPS

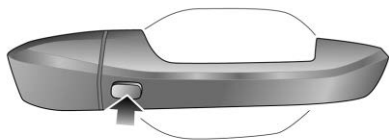
Para desbloquear la puerta, presione el botón en la manija de la puerta con un transmisor de llave remota PEPS dentro de 1 m (3 pies) de la manija de la puerta. La puerta se desbloquea.



### Seguros eléctricos de puertas

Los interruptores de seguros eléctricos de las puertas pueden bloquear y desbloquear todas las puertas desde el interior del vehículo. Oprima  para bloquear todas las puertas. Presione  para desbloquear todas las puertas.

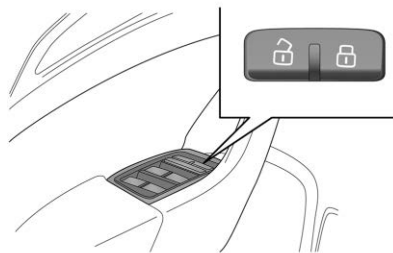

Jale la manija de la puerta una vez para desbloquear la puerta. Jale la manija de nuevo para bloquearla.

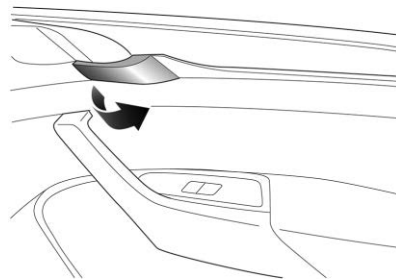

### Bloqueo relacionado con la velocidad

El vehículo está programado para que todas las puertas se bloqueen automáticamente cuando la velocidad del vehículo supere los 8 km/h. En vehículos con ignición de llave mecánica, las puertas se desbloquean automáticamente cuando el vehículo se detiene, se cambia a P (estacionamiento) y se retira la llave de la ignición.

## Puertas

### Puerta trasera

Abra la puerta trasera levantándola de su manija mientras jala la puerta trasera hacia abajo. Para cerrar la puerta trasera, empújela firmemente hacia delante hasta que se asegure.

Después de cerrar la puerta trasera, jale con cuidado de la parte superior de la puerta trasera para asegurarse que esté bien cerrada.

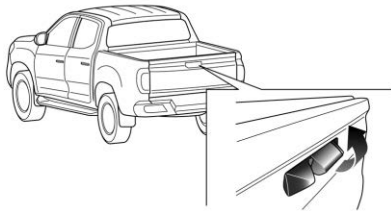

#### Nota

La puerta trasera debe estar cerrada mientras el vehículo está en movimiento.

## Seguridad del vehículo

### Inmovilizador

#### Llaves

##### Llave mecánica

La llave se ha codificado electrónicamente para su vehículo. Sólo las llaves incluidas con el vehículo pueden arrancar el motor.

##### Llave remota de sistema PEPS

Para un vehículo equipado con el sistema de Entrada pasiva Arranque pasivo (PEPS), los transmisores de llave remota PEPS incluidos con el vehículo se igualan con la unidad de control del inmovilizador del vehículo. Solamente un transmisor de llave remota PEPS programado correctamente arrancará el motor.

Si alguna vez se daña el transmisor, no podrá encender el vehículo.

#### Habilitar/Deshabilitar

##### Llave mecánica

Al girar la ignición para arrancar el vehículo, la luz del inmovilizador puede encenderse brevemente. Si el motor no arranca y la luz de inmovilizador permanece encendida y

parpadea, hay un problema con el sistema. Comuníquese con su distribuidor de servicio para que revise su vehículo.

#### Sistema PEPS

El transmisor de llave remota PEPS contiene un microchip que garantiza el intercambio de datos sin fallas entre el transmisor de llave remota y el vehículo.

Al presionar el botón START ENGINE STOP para arrancar el vehículo, la luz del inmovilizador puede encenderse brevemente. Si el motor no arranca y la luz del inmovilizador parpadea en el Centro de información del conductor (DIC), es posible que haya un problema con el sistema.

- Si el grupo de instrumentos muestra el mensaje KEY NOT IN VEHICLE (llave no presente en el vehículo), asegúrese que la llave esté en el vehículo.
- Si el grupo de instrumentos muestra el mensaje LOW KEY BATTERY (Batería de llave baja), reemplace la batería del transmisor de llave remota PEPS.
- Asegúrese que la llave no esté obstruida por otros objetos. Si el grupo de instrumentos muestra el mensaje PLACE THE KEY IN THE STORAGE BOX (Coloque la llave en la caja de almacenamiento),

puede colocar la llave remota en el compartimiento de almacenamiento abierto de la consola central.

Si aún no puede arrancar el motor después de estos pasos de solución de problemas, comuníquese con su distribuidor de servicio para que revise su vehículo.

### Nota

Otros objetos metálicos, como llaves, pueden interferir con el transmisor de llave remota PEPS. Se recomienda que no coloque otras llaves en el llavero transmisor de llave remota PEPS. Proteja el transmisor de llave remota de impactos severos.

## Espejos exteriores

### Espejos convexos

#### Espejos retrovisores

Para ampliar el rango de visión, los espejos retrovisores exteriores tienen forma convexa, lo que hace que los objetos parezcan más pequeños y más distantes. Los objetos en el espejo retrovisor están más cerca y son más grandes de lo que parecen.

### ⚠ Advertencia

Un espejo convexo puede hacer que las cosas, como otros vehículos, aparezcan como más lejanas de lo que realmente están. Si entra demasiado abruptamente al siguiente carril, podría golpear a un vehículo que conduce junto a usted. Verifique con el espejo retrovisor o mire brevemente por encima de su hombro antes de cambiar de carril.

## Espejos eléctricos

### Espejos retrovisores exteriores

#### Espejos retrovisores eléctricos

Presione el interruptor L (izquierda) o R (derecha) para seleccionar el espejo retrovisor que se va a ajustar. Mueva el interruptor del espejo retrovisor hacia adelante/atrás/izquierda/derecha para ajustar el lente del espejo retrovisor para que se incline hacia arriba/abajo/izquierda/derecha a la posición requerida. Mueva el interruptor a la posición central.

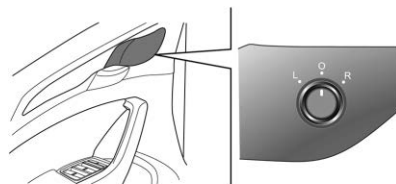

### Espejos retrovisores con calefacción

Para vehículos equipados con espejo retrovisor exterior con calefacción, presione el botón de descongelamiento trasero  en el tablero de control de A/C para calentar el espejo retrovisor exterior.

## Espejos interiores

### Espejo retrovisores interiores

Ajuste el espejo interior para obtener la vista deseada. Utilice la palanca de ajuste en la parte inferior del espejo retrovisor para reducir el deslumbramiento reflejado durante la conducción nocturna.

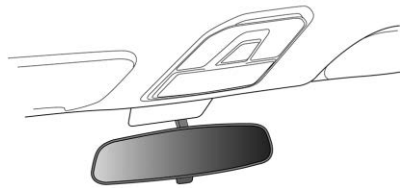

## Ventanas

### ⚠ Advertencia

Nunca deje a un niño, adulto minusválido o mascota solo en un vehículo, especialmente con las ventanas cerrados en clima tibio o cálido.

Pueden verse expuestos al calor extremo y sufrir lesiones permanentes o incluso fatales debido a la insolación.

## Ventanas eléctricas

### ⚠ Advertencia

Los niños podrían sufrir lesiones graves o la muerte si quedan atrapados en el camino de una ventanilla que se está cerrando. Nunca deje las llaves en un vehículo con niños. Cuando haya niños en el asiento trasero, utilice el botón de bloqueo de ventanillas para evitar la operación de las ventanillas. Consulte *Llaves* ⇨ 3.

### Ventana de la puerta del conductor

Si su vehículo es un modelo de dos filas, habrá cuatro interruptores de ventana en la puerta del conductor . Puede operar la ventana de la puerta del conductor, la ventana de la puerta del pasajero delantero y las ventanas de las puertas traseras respectivamente con estos cuatro interruptores. Si su vehículo es un modelo de una o una fila y media, habrá dos interruptores de ventana en la puerta del conductor . Puede operar la ventana de la puerta del conductor y la ventana de la puerta del pasajero delantero respectivamente con estos dos interruptores.

Quando esté en funcionamiento, presione la parte delantera del interruptor para abrir la ventana. Jale la parte delantera del interruptor para cerrar la ventana. Para los modelos de dos filas, el conductor puede operar el botón de bloqueo para desactivar las ventanas eléctricas para los ocupantes traseros. Para activar esta función, presione el botón de bloqueo nuevamente.

Los interruptores de ventana eléctrica en la puerta del conductor de los modelos de dos filas:

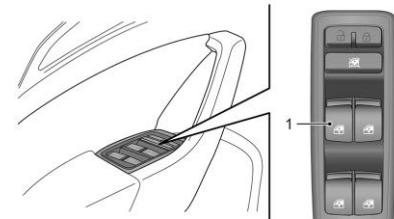

Interruptores de ventana eléctrica en la puerta del conductor de los modelos de una fila y de una fila y media:

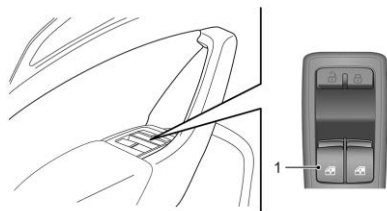

### **Función de elevación automática de ventana de la puerta del conductor**

Su vehículo puede estar equipado con una función de un toque de ascenso/descenso o un toque de descenso. El botón 1 tiene dos niveles: ascensor/descenso automático y movimiento hacia arriba/abajo, por lo que puede controlar cómodamente el proceso de ascensor/descenso del vidrio de la ventana. Presione brevemente el botón de la ventana de ascenso o descenso hasta el segundo nivel, y el vidrio de la ventana se moverá automáticamente hacia arriba o hacia abajo.

### **Reanudar la función automática de ascenso/descenso**

Si el cable de la batería del vehículo se vuelve a conectar después de la desconexión, o la batería se agotó una vez, o la función anti-pellizco se ha activado tres veces consecutivas en la misma posición cuando el vidrio de la ventana se mueve hacia arriba, la función automática de ascenso/descenso puede no funcionar, se debe volver a programar para restaurar la función.

Cierre todas las puertas, jale hacia arriba del botón de elevación del vidrio de la ventana, hasta que la ventana esté completamente cerrada, mantenga presionado el botón durante unos segundos después que la ventana esté completamente cerrada; y después presione el botón de elevación del vidrio de la ventana hasta que la ventana esté completamente abierta, mantenga presionado el botón durante unos segundos después que la ventana esté completamente abierta, la función automática de ascensor/descenso se reanudará.

### **Ventanas de puerta del pasajero**

Solo hay un interruptor de ventana en cada puerta de ocupante , que sólo puede operar la ventana de la puerta del ocupante correspondiente. Cuando esté en funcionamiento, presione la parte delantera del interruptor para abrir la ventana. Jale la parte delantera del interruptor para cerrar la ventana.

Las ventanas eléctricas pueden funcionar sólo cuando el interruptor de ignición está en la posición ON (encendido).

### **Viseras**

Jale las viseras hacia arriba o hacia abajo para bloquear la luz del sol a través del parabrisas. Las viseras se pueden girar hacia las ventanas laterales. Gire una visera hacia abajo y abra la cubierta del espejo de cortesía para usar el espejo de cortesía. El espejo de cortesía del conductor debe usarse sólo cuando el vehículo no está en movimiento.

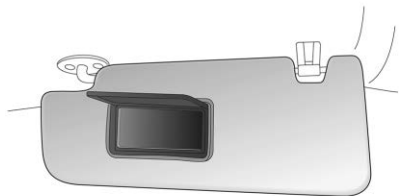

## Asientos y sistemas de sujeción

### Cabeceras

Cabeceras ..... 14

### Asientos delanteros

Ajuste del asiento ..... 15

### Asientos Traseros

Asientos Traseros ..... 16

### Cinturones de Seguridad

Cinturón de seguridad de tres puntos ..... 16

### Cinturones de seguridad

Cinturones de seguridad ..... 18

### Sistema de bolsas de aire

Sistema de bolsas de aire ..... 21

¿En dónde están las bolsas de aire? .... 23

¿Qué observará después de que se infle una bolsa de aire? ..... 24

Reemplazo de partes del sistema de bolsa de aire después de una colisión ..... 24

### Restricciones para niños

Sistemas de Restricción para Niños ..... 25

Dónde poner el sistema de retención infantil ..... 26

Sistemas de Restricción para Niños ISOFIX ..... 31

## Cabeceras

### Advertencia

Existe una mayor probabilidad que los ocupantes sufran una lesión de cuello/columna en un accidente con cabeceras que no estén instaladas y ajustadas adecuadamente. No conduzca hasta que las cabeceras de todos los ocupantes estén instaladas y ajustadas adecuadamente.

Presione el botón indicado por la flecha para presionar la cabecera hacia abajo o jalarla hacia arriba, para ajustar la cabecera a la posición deseada. La cabecera se puede extraer al levantarla hasta cierta posición.

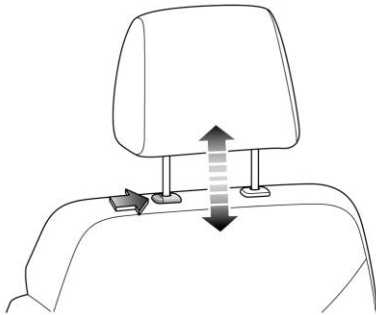

## Asientos delanteros

### Ajuste del asiento

#### Ajuste de asiento del conductor

#### Advertencia

Puede perder el control del vehículo si intenta ajustar el asiento del conductor mientras el vehículo está en movimiento. Ajuste el asiento del conductor sólo cuando el vehículo no se está moviendo.



Jale la manija hacia arriba (1) y deslice el asiento a la posición deseada. Suelte la manija (1) y confirme que el asiento se bloquee en su lugar.

#### Ajuste del respaldo

El ángulo de inclinación del asiento del conductor no debe ser demasiado grande, el cinturón de seguridad puede brindar la máxima protección sólo cuando el respaldo del asiento forma un ángulo de aproximadamente 25 grados en la dirección vertical.

Con el cuerpo inclinado ligeramente hacia adelante, jale hacia arriba la manija de ajuste (2). El respaldo del asiento se recuperará automáticamente. Entonces

reclíñese contra el respaldo del asiento para ajustarlo al ángulo deseado. Suelte la manija de ajuste (2) y confirme que el respaldo del asiento se bloquee en su lugar.

#### Ajuste de altura del asiento

Jale hacia arriba la manija de ajuste (3) para elevar la altura del asiento y presione la manija (3) para bajar la altura del asiento. Cuando realice ajustes significantes, jale hacia arriba y después presione la manija (3).

#### Ajuste de asiento de pasajero delantero

Sólo se puede realizar el ajuste del respaldo y el deslizamiento hacia adelante/atrás y el respaldo del asiento. El ajuste del asiento del pasajero es consistente con el asiento del conductor ajustado manualmente.



## Asientos Traseros

### Plegando el respaldo

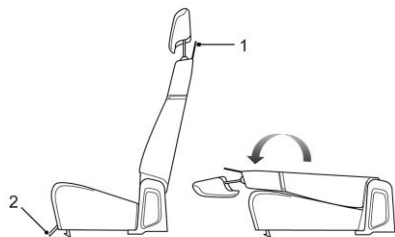

Jale hacia arriba la correa (1) para desbloquear el respaldo, pliegue el respaldo hacia adelante hasta que encaje perfectamente contra el cojín.

Al restaurar el asiento a su posición original, gire el respaldo hasta el extremo trasero más extremo y presione el respaldo del asiento hacia atrás para bloquearlo en la carrocería. No permita que la hebilla del cinturón de seguridad se atasque entre el asiento trasero y el tablero detrás del asiento trasero.

### Cómo plegar el cojín del asiento trasero

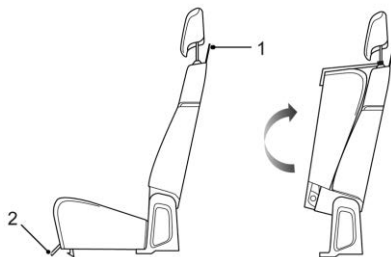

Jale la correa (2) hacia adelante hacia abajo para desbloquear el cojín, pliegue el cojín hacia atrás hasta que se ajuste al respaldo. Saque el gancho de la bolsa del asiento por arriba de las correas (2), y después conéctelo a la barra de guía de la cabecera.

Al restaurar el asiento a su posición original, retire el gancho de la barra de guía de la cabecera, doble el cojín hasta el extremo delantero y presione el cojín hacia abajo para bloquearlo en la carrocería.

## Cinturones de Seguridad

### Cinturón de seguridad de tres puntos

### Cinturón de seguridad ajustable sin pretensor

### Sujeción

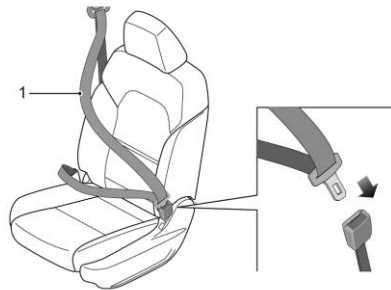

El cinturón de seguridad se extrae suavemente del rollo, pasa por el hombro para abrocharse delante del cuerpo, verifique que el cinturón no esté torcido o atado, después empuje la lengüeta de bloqueo en la hebilla.

**Para aflojar**

Presione el botón rojo en la hebilla, después la pestaña de bloqueo saldrá bajo la acción de fuerza elástica. Empuje la lengüeta de bloqueo hacia atrás manualmente, de modo que el retractor automático del cinturón de seguridad pueda contraer todo el cinturón de seguridad más fácilmente.

**Cinturón de seguridad ajustable con pretensor (pretensor de cinturón de hombro)**

En caso de un accidente de colisión grave, el pretensor (integrado en el retractor) se activará por el sensor, el cinturón de hombro (1) se contraerá un poco de inmediato para evitar que los ocupantes se muevan hacia adelante y hacer que estén sentados seguros, de modo que mejora aún más la función del cinturón de seguridad.

Los métodos de abrochar y aflojar el cinturón de seguridad ajustable con pretensor (pretensor del cinturón de hombro) son similares a los del cinturón de seguridad ajustable sin pretensor.

**Cinturón de seguridad central trasero****Sujeción**

Extraiga el cinturón de seguridad del cuarto trasero, empuje la lengüeta fija (2) en la hebilla izquierda, y después la lengüeta móvil (1) se pasa a través del abdomen y se empuja hacia la hebilla derecha.

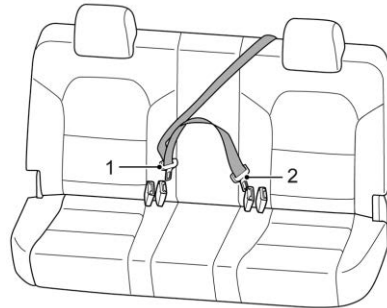
**Para aflojar**

La pestaña móvil (1) se desbloquea presionando el botón rojo en la hebilla derecha. La pestaña fija (2) se puede extraer insertando la llave u otros objetos afilados en el orificio de desbloqueo de la hebilla izquierda.

Empuje la lengüeta de bloqueo hacia atrás manualmente, de modo que el retractor automático del cinturón de seguridad pueda contraer todo el cinturón de seguridad más fácilmente.

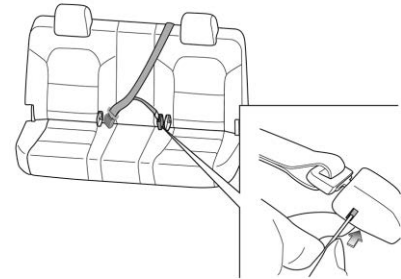
**Luz de advertencia de cinturón de seguridad**

Consulte *Centro de información del conductor (DIC)* ⇨ 49 y *Recordatorios de cinturón de seguridad* ⇨ 44 en esta sección para obtener más detalles sobre la luz de advertencia del cinturón de seguridad.

### Ajuste de altura de cinturón de seguridad

Asegúrese que el ajustador deslizable esté asegurado después del ajuste. No ajuste la altura del cinturón de seguridad del conductor mientras conduce, o el vehículo puede salirse de control.

Sólo se puede ajustar la altura del cinturón de hombro y cadera del asiento del conductor y del pasajero delantero.

Jale el botón (1) hacia afuera y deslice el ajustador vertical en la parte superior del cinturón hacia arriba y hacia abajo para adaptarse a la altura del ocupante. Libere el botón (1) en la posición adecuada, jale el cinturón de seguridad con fuerza para asegurarse que el ajustador vertical esté bloqueado de forma confiable.

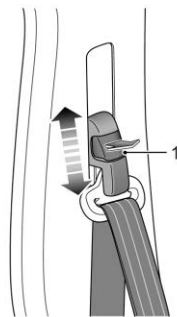

### Pretensor de cinturón de seguridad

No dañe ni repare el pretensor. Ya que contiene el dispositivo de ignición, sólo puede ser reparado por su distribuidor de servicio. El pretensor no será válido una vez que se active, por lo que debe ser reemplazado. Asegúrese que su distribuidor de servicio haya verificado y reparado los pretensores y todos los componentes del cinturón de seguridad después de la colisión.

El pretensor del cinturón de seguridad trabaja con la bolsa de aire para reducir el riesgo de lesiones causadas por el impacto frontal. Consulte *Sistema de bolsas de aire* ⇨ 21 en el presente para obtener más información.

## Cinturones de seguridad

### Sentarse adecuadamente

Los asientos y el dispositivo de protección de los ocupantes están diseñados para minimizar los riesgos de lesiones personales en caso de accidente. Observe los siguientes puntos para lograr los mejores resultados:

- No mueva el asiento demasiado cerca del volante.
- No incline excesivamente el asiento. No incline el respaldo del asiento más de 30 grados, de modo que pueda sentarse verticalmente con los brazos ligeramente doblados y la raíz de la columna debe estar lo más hacia atrás posible.
- El centro de las cabeceras debe ajustarse a la parte posterior de la cabeza, en lugar del cuello.
- El cinturón de hombro debe pasar por el centro de su hombro (ajuste su altura conforme sea necesario), mientras que el cinturón de cadera debe colocarse alrededor de la cadera con fuerza, en lugar del abdomen.

## Cinturón de seguridad

 Advertencia

- Los cinturones de seguridad están diseñados para apoyarse sobre la estructura ósea del cuerpo, y deben usarse por debajo de la parte delantera de la pelvis o la pelvis, el pecho y los hombros, conforme corresponda; se debe evitar usar la sección del regazo del cinturón de seguridad a través del área abdominal.
- Los cinturones de seguridad deben ajustarse lo más firmemente posible, de acuerdo con la comodidad, para brindar la protección para la que han sido diseñados. Un cinturón de seguridad holgado reducirá en gran medida la protección ofrecida al usuario.
- Se debe tener cuidado para evitar la contaminación del tejido con abrillantadores, aceites y productos químicos, y particularmente con el ácido de la batería. La limpieza se puede realizar de forma segura con agua y un jabón suave. El cinturón de  
(Continúa)

## Advertencia (Continúa)

- seguridad debe reemplazarse si el tejido se deshilacha, se contamina o se daña.
- Es esencial reemplazar todo el ensamble después de que se haya desgastado en un impacto severo, incluso si el daño al ensamble no es obvio.
  - Los cinturones de seguridad no deben usarse con las correas torcidas.
  - Cada ensamble de cinturón de seguridad debe ser utilizado por un solo ocupante; es peligroso poner un cinturón de seguridad alrededor de un niño que se lleva en el regazo del ocupante.
  - El usuario no debe realizar modificaciones o adiciones que impidan que los dispositivos de ajuste del cinturón de seguridad funcionen para eliminar la holgura o que el ensamble del cinturón de seguridad se ajuste para eliminar la holgura.  
(Continúa)

## Advertencia (Continúa)

- El conductor y todos los pasajeros deben estar debidamente sujetos en todo momento con los cinturones de seguridad provistos en el vehículo. No hacerlo podría aumentar la posibilidad de lesiones y/o la gravedad de las lesiones en accidentes.

 Peligro

Nunca use un cinturón de seguridad sencillo con un adulto y un niño. Durante un impacto, el cinturón de seguridad ejercerá fuerte presión en el niño, causando lesiones serias o fatales.

Nunca permita que dos niños compartan el mismo cinturón de seguridad. Ambos podrían sufrir lesiones serias en un accidente.

 Advertencia

No blanquee ni tiña el tejido del cinturón de seguridad. Eso puede debilitar el tejido severamente. En una colisión pueden no  
(Continúa)

**Advertencia (Continúa)**

ser capaces de proporcionar la protección adecuada. Limpie y enjuague el tejido del cinturón de seguridad solamente con jabón suave y agua templada. Permita que el tejido se seque.

Esta serie de vehículos está equipada con cinturones de cadera-hombro, y este tipo de cinturón se clasifica en el cinturón de seguridad ajustable sin pretensor, el cinturón de seguridad ajustable con pretensor, el cinturón de seguridad ajustable con pretensores dobles y el cinturón de seguridad trasero central. Sólo el asiento delantero puede estar equipado con el cinturón de seguridad ajustable con pretensor o el cinturón de seguridad ajustable con pretensores dobles.

**Importante:** Cuando la lengüeta de bloqueo se inserta en la hebilla, el cinturón de seguridad se bloquea hasta que se escucha un clic claro.

El uso inadecuado del cinturón de seguridad puede provocar lesiones personales graves o la muerte. El cinturón de seguridad es uno de los equipos que salvan vidas. En caso de accidentes, el ocupante desprotegido puede

golpearse contra cualquier parte del vehículo o salir despedido del vehículo, provocando lesiones a sí mismo o a otras personas.

El conductor y cualquier adulto (incluyendo los niños con una altura corporal similar a la de un adulto) deben usar siempre el cinturón de seguridad en todos los viajes. No afloje el cinturón que se abrochó a su cuerpo. El cinturón de seguridad debe estar siempre bien abrochado alrededor del cuerpo para lograr la mejor protección. Evite usar la ropa gruesa y de gran volumen.

Coloque el cinturón de hombro del cinturón de seguridad a través de la mitad del hombro y el cinturón de cadera a través de la entrepierna contra el cuerpo. El uso de cinturones de seguridad sueltos o torcidos está estrictamente prohibido, y el cinturón de seguridad no se puede usar torcido. Cada cinturón debe ser utilizado por un solo ocupante. No coloque un cinturón alrededor de un niño sentado en el regazo del ocupante. El cinturón de seguridad está diseñado para ser utilizado únicamente por ocupantes adultos. Los niños deben estar sujetos en el dispositivo de asiento de seguridad para niños correcto.

El cinturón debe estar recto y abrochado cuando lo use. De lo contrario, el cinturón no podrá funcionar adecuadamente. El botón de la hebilla debe mirar hacia afuera. No sostenga a un bebé o un niño en su regazo. Se volverán demasiado pesados para sujetarlos en caso de colisión. Evite que los materiales extraños (especialmente los alimentos y bebidas azucarados) entren en la hebilla del cinturón de seguridad, ya que esos materiales pueden causar la falla de la hebilla. Si el cinturón de seguridad se ha utilizado en un accidente grave o muestra señales de deshilachado grave o de haber sido cortado, o cuando el cinturón de seguridad está equipado con un dispositivo de precarga, cuando este último se ha activado, se debe reemplazar el ensamble del cinturón de seguridad.

La futura madre debe preguntarle al médico cuál es el método más seguro para usar el cinturón. No modifique ni cambie el cinturón de seguridad de ninguna manera, ya que esto puede causar la falla del cinturón. No desensamble, repare ni lubrique el retractor o el mecanismo de la hebilla. Cada cinturón de seguridad está equipado con un retractor, cuando un cinturón de seguridad se saca lentamente, el retractor puede asegurar la retracción suave del cinturón. Pero si un

cinturón de seguridad se jala demasiado rápido o en un impacto repentino (desaceleración brusca, aceleración y un giro brusco), el cinturón de seguridad se bloqueará.

Consulte *Mantenimiento y cuidados adicionales* ⇨ 154 en Servicio y mantenimiento para conocer los métodos de verificación específicos.

Cuando no esté en uso, asegúrese de retraer completamente la cinta del cinturón de seguridad, enderezar la cinta y colocar la lengüeta de bloqueo en su lugar, mantener la cinta y la lengüeta de bloqueo limpias y alejadas del polvo y las impurezas. Se debe tener cuidado para evitar la erosión del tejido causada por agentes de pulido, aceites y productos químicos (especialmente ácido de batería). Los cinturones se pueden limpiar de forma segura con agua y jabón suave. El cinturón de seguridad se reemplazará cuando la cinta esté desgastada, erosionada y dañada.

## Sistema de bolsas de aire

### Ajuste de altura de cinturón de seguridad

Asegúrese que el ajustador deslizante esté asegurado después del ajuste. No ajuste la altura del cinturón de seguridad del conductor mientras conduce, o el vehículo puede salirse de control.

Sólo se puede ajustar la altura del cinturón de hombro y cadera del asiento del conductor y del pasajero delantero.

Jale el botón (1) hacia afuera y deslice el ajustador vertical en la parte superior del cinturón hacia arriba y hacia abajo para adaptarse a la altura del ocupante. Libere el botón (1) en la posición adecuada, jale el cinturón de seguridad con fuerza para asegurarse que el ajustador vertical esté bloqueado de forma confiable.

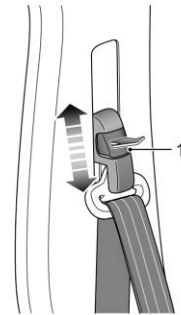

### Pretensor de cinturón de seguridad

No dañe ni repare el pretensor. Ya que contiene el dispositivo de ignición, sólo puede ser reparado por su distribuidor de servicio. El pretensor no será válido una vez que se active, por lo que debe ser reemplazado. Asegúrese que su distribuidor de servicio haya verificado y reparado los pretensores y todos los componentes del cinturón de seguridad después de la colisión.

El pretensor del cinturón de seguridad trabaja con la bolsa de aire para reducir el riesgo de lesiones causadas por el impacto frontal. Vea *Sistema de bolsas de aire* ⇨ 21.

### Bolsa de aire

#### Advertencia

Un choque puede dañar los sistemas de la bolsa de aire en el vehículo. Un sistema de bolsa de aire dañado puede no protegerlo durante un choque, resultando en lesiones serias o incluso la muerte. Para ayudar a asegurar que los sistemas de bolsa de aire funcionen adecuadamente después de un choque, pida que sean inspeccionados y se realicen las sustituciones necesarias tan pronto como sea posible.

Este vehículo puede estar equipado con bolsa de aire del conductor, bolsa de aire del pasajero delantero, bolsa de aire lateral del asiento delantero y bolsa de aire de cortina lateral.

Tanto la bolsa de aire como el pretensor son dispositivos de protección complementarios, mientras que el cinturón de seguridad sigue siendo el principal dispositivo de protección y debe utilizarse durante la conducción.

Ningún dispositivo de protección es absolutamente seguro. Cuando se usa para evitar la ocurrencia de una colisión grave,

puede resultar en lesiones personales o la muerte. Aunque el cinturón de seguridad se use correctamente y se infle la bolsa de aire, también puede provocar lesiones personales o la muerte. Cuando se inflan, algunos componentes de la bolsa de aire estarán calientes, por lo tanto, no los toque antes de que se enfríen.

El inflado de la bolsa de aire puede provocar abrasiones faciales u otras lesiones en el ocupante; dichas lesiones pueden minimizarse sólo si usted y sus ocupantes usan el cinturón de seguridad. El asiento del conductor debe ajustarse lo más hacia atrás posible sin afectar su conducción. Sujete siempre el aro del volante para que no interfiera con la bolsa de aire al inflarse.

No coloque ningún accesorio (por ejemplo, soporte para teléfono móvil, base para tazas, bandeja) en la cubierta del volante o la placa de la cubierta de la bolsa de aire del tablero de instrumentos, tampoco pegue ni inserte ningún objeto en la cubierta del módulo de la bolsa de aire. De lo contrario, afectará el inflado de la bolsa de aire y estos objetos volarán hacia cualquier área del interior cuando la bolsa de aire esté inflada, lo que provocará lesiones a los ocupantes.

Los ocupantes no deben tocar ni tener acceso a la placa de cubierta de la bolsa de aire del tablero de instrumentos con el pie, la rodilla u otras partes del cuerpo, ya que puede impedir el despliegue de la bolsa de aire. El pretensor del cinturón de seguridad trabaja con la bolsa de aire para reducir el riesgo de lesiones causadas por el impacto frontal. No retire ni golpee el volante violentamente, tampoco golpee el volante.

El espacio entre el conductor y el área de despliegue de la bolsa de aire no debe estar ocupado por otras personas, animales u objetos. El lado del ocupante también está equipado con bolsa de aire. No repare el volante, la columna de dirección, ninguna unidad de bolsa de aire, componente del pretensor o componente de la bolsa de aire rodeada de cableado usted mismo, o la bolsa de aire podría activarse accidentalmente y provocar lesiones personales.

No modifique la parte delantera del vehículo de ninguna manera, ya que esto puede afectar el despliegue de las bolsas de aire. Existe el riesgo potencial en la eliminación de las bolsas de aire no desplegadas en el vehículo, deben desplegarse antes de su

eliminación. Esta operación debe ser realizada por técnicos de servicio autorizados.

### Advertencia

Quando la bolsa de aire se infla, puede haber polvo en el aire. Este polvo podría causar problemas de respiración para personas con historial de asma u otros problemas respiratorios. Para evitar esto, todas las personas dentro del vehículo deben salir tan pronto como sea seguro hacerlo. Si tiene problemas respiratorios pero no puede salir del vehículo después de que se infle la bolsa de aire, entonces obtenga aire fresco abriendo una ventanilla o una puerta. Si experimenta problemas de respiración después del despliegue de una bolsa de aire, debería buscar atención médica.

### Nota

Por razones de seguridad, su distribuidor de servicio debe cambiar la bolsa de aire cada 10 años. El propietario tiene la obligación de informar al comprador sobre los Avisos y Precauciones enumerados anteriormente cuando se vende el vehículo. Se considerará que el propietario original ha cumplido con

su obligación una vez que estos archivos de instrucciones se entreguen al nuevo propietario. Consulte el Manual de mantenimiento y garantía del propietario.

### Inspección de bolsa de aire y pretensores

Si el interruptor de ignición está encendido, la luz de advertencia no se enciende o no se apaga después de seis segundos, o se enciende durante la conducción, indica que el pretensor de la bolsa de aire o la bolsa de aire están defectuosos. Comuníquese con su distribuidor para obtener servicio lo antes posible.

Una vez que el interruptor de ignición se coloca en la posición ON, La "Luz de advertencia de bolsa de aire (roja)"  parpadeará durante unos seis segundos, lo que indica que se están revisando la bolsa de aire y el pretensor del cinturón de seguridad.

### ¿En dónde están las bolsas de aire?

Diagrama esquemático del área de despliegue de las bolsas de aire del conductor y del pasajero delantero



Diagrama esquemático del área de despliegue de las bolsas de aire laterales delanteras y traseras





Diagrama esquemático del área de despliegue de las bolsas de aire laterales de cortina dobles del vehículo

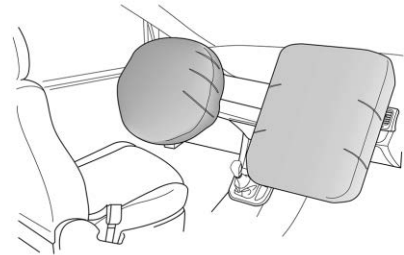

### ¿Qué observará después de que se infle una bolsa de aire?

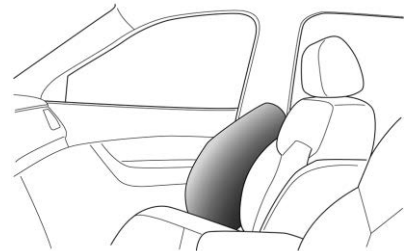
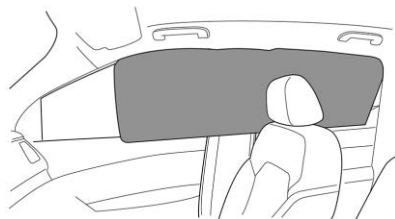
En caso de colisión, la unidad de control de la bolsa de aire monitorea la velocidad de desaceleración o aceleración inducida por el choque y entonces determina si deben desplegarse las bolsas de aire.

La operación de la bolsa de aire no depende de la velocidad del vehículo, sino de los objetos de colisión, la dirección de la colisión y la velocidad a la que desacelera el

automóvil. El despliegue de la bolsa no debe estar determinado por la gravedad del daño del vehículo.

El despliegue de la bolsa de aire es prácticamente instantáneo y se produce con una fuerza considerable, acompañado de un ruido fuerte. La bolsa de aire desplegada, junto con el sistema de sujeción del cinturón de seguridad, limitan el movimiento del conductor y del pasajero delantero, reduciendo así el riesgo de lesiones en la cabeza y la parte superior del torso.

Después del despliegue, las bolsas de aire se desinflan inmediatamente, lo que garantiza que la visión hacia adelante del conductor no se oscurezca.

Cuando se despliega, algunos componentes de la bolsa de aire están calientes, así que no los toque antes de enfriarse.

## Reemplazo de partes del sistema de bolsa de aire después de una colisión

### Advertencia

Un choque puede dañar los sistemas de la bolsa de aire en el vehículo. Un sistema de bolsa de aire dañado puede no protegerlo durante un choque, resultando en lesiones serias o incluso la muerte. Para ayudar a asegurar que los sistemas de bolsa de aire funcionen adecuadamente después de un choque, pida que sean inspeccionados y se realicen las sustituciones necesarias tan pronto como sea posible.

Una vez que se infla la bolsa de aire, es necesario reemplazar las partes del SRS. Comuníquese con su distribuidor de servicio para reparar lo antes posible.

## Restricciones para niños

### Sistemas de Restricción para Niños



Los bebés y los niños son más vulnerables a las lesiones debido a la bolsa de aire expandida. Los niños menores de 12 años deben sentarse en el asiento trasero. Los bebés menores de dos años deben usar los asientos de seguridad para bebés y los niños de dos a cuatro años deben usar los asientos de seguridad para niños. Los asientos de seguridad para bebés y niños y los sistemas de asientos de seguridad para niños están disponibles en el mercado.

Hay varios tamaños y tipos de asientos de seguridad para bebés y niños. Elija un dispositivo de seguridad apropiado para la edad y el peso de su hijo para lograr la mejor protección. Asegúrese que el dispositivo de protección que compra se ajuste a su vehículo.



De acuerdo con ECE R44/04, el sistema de asiento de seguridad para niños se puede clasificar como uno de los siguientes cinco grupos:

- Grupo 0: Para niños con un peso corporal inferior a 10 kg.
- Grupo 0+: Para niños con un peso corporal inferior a 13 kg.

- Grupo I: Para niños con un peso corporal de más de 9 kg y menos de 18 kg.
- Grupo II: Para niños con un peso corporal de más de 15 kg y menos de 25 kg.
- Grupo III: Para niños con un peso corporal de más de 22 kg y menos de 36 kg.

Asegúrese de seleccionar un asiento de seguridad para niños adecuado de acuerdo con el peso corporal del niño y la figura corporal.

Para bebés menores de un año, sus huesos son muy frágiles y se debería usar un asiento para niños orientado hacia atrás.

### Recomendación para asiento de seguridad para niños

GM recomienda usar un asiento para bebés con certificación ECE R44. Están certificados por ECE R44 y pueden brindar una mejor protección para niños ocupantes.

### Sección 1



Grupo: Grupo 0+ hasta 13 kg

### Método de instalación:

Debe instalarse en la posición lateral de los asientos de la 2da fila. Instale en la dirección opuesta a la dirección de desplazamiento del vehículo. Use la interfaz ISOFIX para conectar el asiento y ajuste la altura de la pata de apoyo para asegurarse que la pata de soporte esté montada de forma segura en el piso del vehículo.

### Sección 2



Grupo: Grupo I 9-18 kg

### Método de instalación:

Sólo se puede instalar con la interfaz ISOFIX y las correas desplegadas provistas con asientos de seguridad para niños, con el asiento orientado hacia adelante.

## Dónde poner el sistema de retención infantil

### Advertencia

Un niño en un asiento de seguridad que ve hacia atrás se puede lesionar seriamente o morir si la bolsa de aire del pasajero frontal derecho se infla. Esto se debe a que la parte posterior del asiento de seguridad del niño que ve hacia atrás estaría muy cerca a la bolsa de aire que se infla. Un niño en un asiento de seguridad que ve hacia el frente se puede lesionar seriamente o morir si la bolsa de aire del pasajero frontal derecho se infla y el asiento del pasajero está en posición hacia delante.

Incluso si el sistema de detección de pasajeros apagó la bolsa de aire frontal del pasajero frontal derecho, ningún sistema es a prueba de fallas. Nadie

(Continúa)

**Advertencia (Continúa)**

puede garantizar que la bolsa de aire no se desplegará bajo algunas circunstancias inusuales, aunque ésta esté apagada.

Como este vehículo no tiene un asiento trasero que tenga capacidad para acomodar un asiento de seguridad de niños que miren hacia atrás, no se debe instalar en su vehículo un asiento de seguridad de niños que miren hacia atrás, incluso si la bolsa de aire está desactivada.

**⚠ Advertencia**

Nunca instale un asiento de seguridad para niños que vea hacia atrás en un asiento protegido por una bolsa de aire delantera activa. Esto podría causar la muerte del niño o lesiones serias.

La etiqueta de advertencia presente en ambos lados de la visera del pasajero delantero repite este consejo.

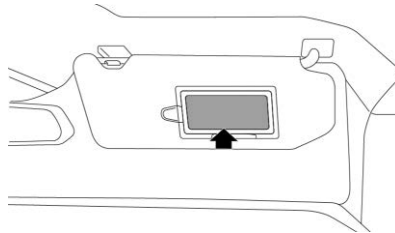

## 28 Asientos y sistemas de sujeción

### Aplicabilidad de Asiento de seguridad para niños universal en diferentes posiciones

De acuerdo con ECE R16, la siguiente información indica la aplicación del sistema de asiento de seguridad para niños en diferentes asientos.

Grupo de peso	Rango de peso	Posición de asientos		
		Pasajero delantero	2da fila exterior	2da fila central
Grupo 0	≤10 kg	X	U	UF
Grupo 0+	≤13 kg	X	U	UF
Grupo I	9-18 kg	UF	U	UF
Grupo II	15-25 kg	U	U	UF
Grupo III	22-36 kg	U	U	UF

Clave de letras a insertarse en la tabla anterior:

U - Adecuado para asientos de seguridad de categoría "universal" aprobadas para uso en este grupo de pesos.

UF - Adecuado para asientos de seguridad de categoría "universal" orientados hacia el frente aprobados para uso en este grupo de pesos.

L - Adecuado para asientos de seguridad para niños particulares en la lista anexa. Estos asientos de seguridad puede ser de las categorías "vehículo específico", "restringido" o "semi-universal".

B - Asiento de seguridad integrado aprobado para este grupo de pesos.

X - Posición del asiento no apta para niños en este grupo de peso.

**Asiento de seguridad para niños ISOFIX en aplicabilidad de posición ISOFIX**

Usar sistema de instalación ISOFIX de clasificación de tamaño adecuado de asiento de seguridad para niños.

<b>Clases y accesorios de tamaño de sistema de asiento de seguridad para niños ISOFIX</b>	
A	ISO/F3: CRS de Bebé orientado hacia el frente de altura completa
B	ISO/F2: CRS de Bebé orientado hacia el frente de altura reducida
B1	ISO/F2X: CRS de Bebé orientado hacia el frente de altura reducida
C	ISO/R3: CRS de Bebé orientado hacia atrás de tamaño completo
D	ISO/R2: CRS de Bebé orientado hacia atrás de tamaño reducido
E	ISO/R1: CRS de bebé orientado hacia atrás
F	ISO/L1: CRS de posición orientado hacia el lado izquierdo (cuna de transporte)
G	ISO/L2: CRS de posición orientado hacia el lado derecho (cuna de transporte)

Categoría de peso	Clase de tamaño	Dispositivo	Ubicación ISOFIX de vehículo		
			Pasajero delantero	2da fila exterior	2da fila central
Cuna portátil	F	ISO/L1	X	X	X
	G	ISO/L2	X	X	X
Grupo 0 (hasta 10 kg)	E	ISO/R1	X	IL	X

### 30 Asientos y sistemas de sujeción

Categoría de peso	Clase de tamaño	Dispositivo	Ubicación ISOFIX de vehículo		
			Pasajero delantero	2da fila exterior	2da fila central
Grupo 0 + (hasta 13 kg)	E	ISO/R1	X	IL	X
	D	ISO/R2	X	IL	X
	C	ISO/R3	X	IL(*)	X
Grupo I (9-18 kg)	D	ISO/R2	X	IL	X
	C	ISO/R3	X	IL(*)	X
	B	ISO/F2	X	IUF-IL	X
	B1	ISO/F2X	X	IUF-IL	X
	A	ISO/F3	X	IUF-IL	X
Grupo II-III (15-36 kg)	-	-	X	IUF	X

Clave de letras a insertarse en la tabla anterior:

IUF - Apto para sistemas de asientos de seguridad para niños ISOFIX hacia el frente de categoría universal aprobado para uso en el grupo de pesos.

IL - Adecuado para sistemas de asientos de seguridad para niños (CRS) ISOFIX particulares indicados en la lista anexa. Estos CRS ISOFIX son aquellos de las categorías "vehículo específico", "restringido", o "semi-universal".

X - Posición ISOFIX no adecuada para sistemas de asientos de seguridad para niños ISOFIX en este grupo de pesos y/o en esta clase de tamaño.

IL(\*) - Indica que los sistemas de asiento de seguridad para niños ISOFIX se pueden instalar ajustando el asiento delantero.

## Sistemas de Restricción para Niños ISOFIX

Este vehículo tiene cuatro interfaces estándar ISOFIX en el asiento trasero de tres al lado y algunos modelos también tienen dos interfaces TOP TETHER en el tablero del respaldo del asiento. Siga las instrucciones proporcionadas por el fabricante del asiento de seguridad para niños para la desinstalación e instalación.

### Métodos de instalación para el asiento de seguridad para niños

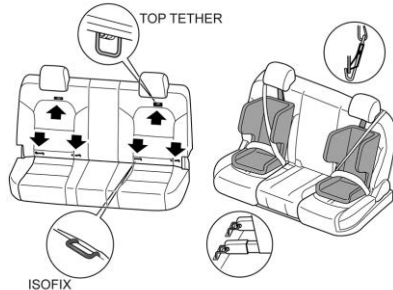

1. Pase la correa de sujeción superior sobre el respaldo del asiento y fijela al gancho de anclaje del sistema de asiento de seguridad para niños correspondiente,

teniendo cuidado de no torcer la correa. Al asegurar, debe asegurarse que la correa superior pase a través de la cabecera del asiento (este paso sólo se aplica a los modelos con anclaje TOP TETHER). A menos que use anclajes inferiores ISOFIX, use el cinturón de seguridad para completar la instalación de acuerdo con las instrucciones del fabricante del sistema de asiento de seguridad para niños.

2. Inserte el asiento de seguridad para niños en el anillo de retención ISOFIX hasta que encaje de manera confiable. Un sonido de clic indica que está instalado de forma segura en su lugar.
3. Cuando ISOFIX esté conectado correctamente, presione hacia abajo el asiento de seguridad para niños con su cuerpo y apriete la correa ISOFIX para fijar el asiento firmemente en el vehículo.

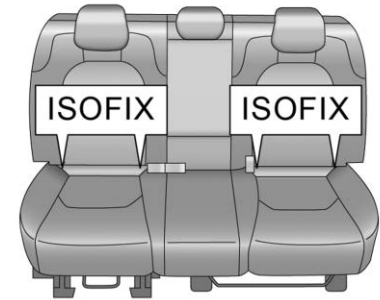

Para asegurar el asiento de seguridad para niños:

1. El punto de fijación inferior ISOFIX se encuentra en la unión entre el respaldo de la segunda fila y la parte trasera del cojín del asiento. Su posición se puede identificar a través de la etiqueta en el borde inferior del respaldo. Los asientos izquierdo y derecho están equipados con un juego de ISOFIX respectivamente.
2. Retire los objetos del asiento. Mueva el cinturón de seguridad y la hebilla del cinturón de seguridad a un lado. Asegúrese que el cinturón de seguridad y la hebilla del cinturón de seguridad no



estén guardados debajo del asiento para niños para evitar afectar la sujeción precisa del asiento para niños.

3. Coloque el asiento de seguridad para niños en el asiento de segunda fila.

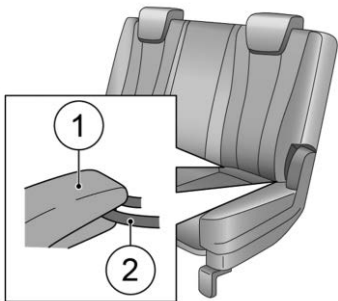

4. Conecte el calibrador de fijación (1) en el asiento de seguridad para niños al dispositivo de fijación en el vehículo (2). Opere de acuerdo con las instrucciones del asiento de seguridad para niños.

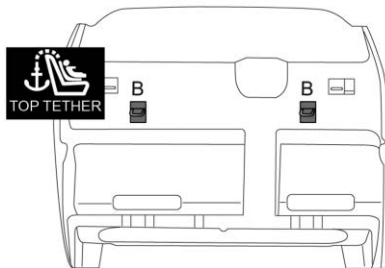

5. Conecte la correa superior del asiento para niños al punto de fijación correspondiente del vehículo. Consulte las instrucciones del asiento para niños para saber cuándo y cómo tensar la correa superior.
6. Presione y jale el asiento de seguridad para niños en todas las direcciones para verificar que esté seguro.
7. Asegúrese que la temperatura del asiento para niños no sea muy alta antes de colocar a un niño en el asiento.

### Advertencia

Un niño se puede lastimar seriamente o morir durante un choque si el asiento con retención infantil no está asegurado adecuadamente en el vehículo. Asegure el asiento de seguridad para niños adecuadamente en el vehículo usando el cinturón de seguridad o el sistema ISOFIX del vehículo, siguiendo las instrucciones que vienen con tal restricción para niños y las instrucciones de este manual.

En caso de una colisión grave, el sistema ISOFIX se puede dañar. Puede ser necesario reparar y reemplazar algunas partes. Revise el sistema ISOFIX después de un accidente.

## Almacenamiento

### Compartimientos de almacenamiento

Guantera .....	33
Portavasos .....	34

### Características adicionales del almacenamiento

Triángulo de Advertencia .....	34
Extintor .....	34

### Sistema portaequipajes

Sistema portaequipajes .....	35
------------------------------	----

### Información para cargar el vehículo

Información sobre la carga del vehículo .....	35
---	----

## Compartimientos de almacenamiento

### Guantera

La caja de almacenamiento en el lado del conductor se encuentra debajo del portavasos en el lado del conductor. Se puede abrir soltando la hebilla superior de la caja de almacenamiento.

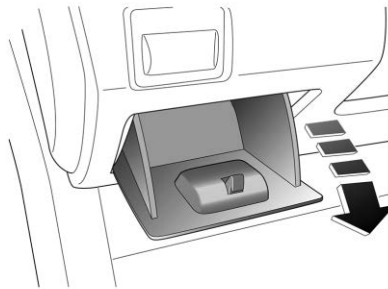

### Advertencia

Por seguridad, cierre la guantera durante la conducción. Existe el riesgo de lesiones por la tapa abierta o los artículos almacenados en la guantera.

Usted y otras personas podrían sufrir lesiones graves.

Presione el botón PUSH en el lado superior izquierdo de la guantera para abrir la guantera (si su vehículo está equipado con una cerradura de guantera, debe insertar la llave y girarla en sentido contrario a las manecillas del reloj para desbloquear). Empújela fuerte para cerrarla.

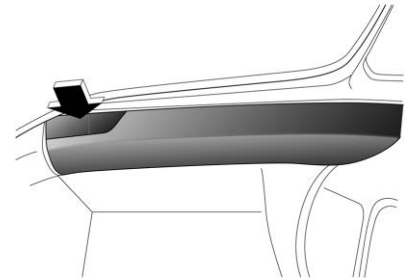

## Portavasos

Los portavasos se encuentran a ambos lados del tablero de instrumentos. Para abrir un portavasos, empujelo hacia adentro y después suéltelo para desbloquearlo, y luego jálelo completamente hacia afuera. Para retraer el portavasos, siga empujándolo hacia adentro hasta que quede bloqueado.

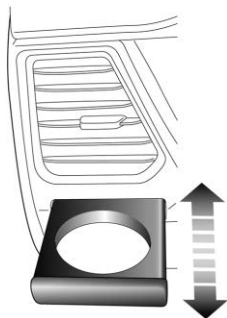

## Características adicionales del almacenamiento

### Triángulo de Advertencia

El triángulo de advertencia se coloca en la parte trasera inferior del asiento del conductor (fila única) o debajo de la segunda fila de asientos (fila doble).

Si tiene que detener su vehículo en el borde de la carretera en caso de una falla del vehículo, debe colocar un triángulo de advertencia aproximadamente a 100 metros detrás de su vehículo para advertir a los vehículos que se aproximan.

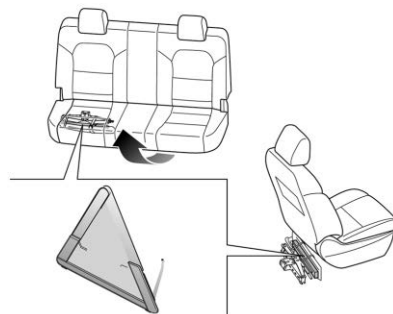

## Extintor

Está sujeto a la configuración real del vehículo que compró.

Si su vehículo es un modelo de dos filas, se coloca un extintor de incendios de polvo seco entre los asientos traseros y el tablero del cuarto trasero. Si su vehículo es un modelo de una sola fila o de una fila y media, se coloca un extintor de incendios de polvo seco entre la parte trasera de la consola y el tablero del cuarto trasero.

### Advertencia

El mantenimiento del extintor de incendios es responsabilidad del propietario, por lo tanto, se debe realizar indefectiblemente en los intervalos especificados por el fabricante, de acuerdo con las instrucciones impresas en la etiqueta del equipo. El propietario debe comprobar periódicamente si:

- Su presión interna todavía está indicada por la zona verde de funcionamiento del manómetro.
- El sello de plomo no está roto.
- La validez del extintor no ha caducado.

(Continúa)

**Advertencia (Continúa)**

En caso de alguna irregularidad o después del uso, el extintor debe ser reemplazado por uno nuevo, fabricado de acuerdo con la ley actual.

**Sistema portaequipajes****⚠ Advertencia**

Asegúrese que todos los objetos transportados en el sistema portaequipajes se carguen de manera uniforme y estén firmemente sujetos al portaequipaje.

Nunca carga el portaequipajes con más peso del especificado en esta sección.

Al subir carga a la rejilla del techo elevará el centro de gravedad del vehículo. Para evitar perder el control del vehículo, evite altas velocidades, arranques repentinos, giros bruscos, frenado repentino, o maniobras abruptas cuando transporte carga en el bastidor de techo.

No se recomienda conducir fuera de la carretera con un portaequipaje cargado.

El manejo del vehículo puede verse afectado por los objetos cargados.

Instale sólo un sistema portaequipajes diseñado para uso con su vehículo. Para obtener más información, consulte a su distribuidor de servicio.

La carga máxima para el sistema portaequipajes aprobado por nuestra empresa es de 50 kg durante la conducción. El peso del sistema portaequipajes aprobado no se calcula como parte de la carga.

Si se utiliza un sistema portaequipajes alternativo, el peso de ese sistema debe incluirse como parte del peso de la carga.

Las cargas deben distribuirse uniformemente sin sobresalir del portaequipajes. Después de recorrer 50 km compruebe la seguridad del portaequipaje y cualquier carga.

**Información para cargar el vehículo****Información sobre la carga del vehículo**

Cada conductor está obligado a asegurarse que su vehículo esté libre de sobrecarga.

**Nota**

La masa total máxima permitida se indica en la placa de identificación del vehículo que se encuentra en la parte delantera inferior del pilar B derecho. Este manual presenta los parámetros de masa del vehículo completos y correctos. Vea *Datos del vehículo* ⇨ 166.

**Transporte de artículos**

Los artículos deben colocarse entre ambos ejes y no desviarse hacia el área de carga del eje delantero ni hacia el área de carga del eje trasero. Los artículos más pesados deben distribuirse de manera uniforme y los artículos más pesadas se colocarán entre ambos ejes.

**Fijación de artículos****⚠ Advertencia**

Fije todos los artículos en el vehículo para evitar que se muevan y provoquen lesiones personales.

**Nota**

El conductor está obligado a asegurarse que todos los artículos se hayan fijado correctamente.

## 36 Almacenamiento

La tensión máxima, estirándose en dirección vertical o en un ángulo de 45 grados, del gancho de cuerda (anillo de sujeción) del contenedor es de 1,500 N•m.

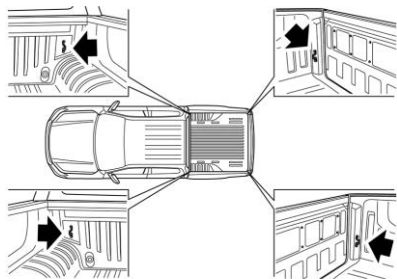

### Transporte de artículos peligrosos

De acuerdo con las disposiciones legales, un vehículo que transporta cierto tipo de artículo peligroso debe estar marcado con una señal de advertencia específica en el exterior.

# Instrumentos y Controles

## Introducción del Tablero de instrumentos

Introducción del Tablero de instrumentos .....	38
--	----

## Controles

Ajuste del volante de dirección .....	39
Controles al volante .....	40
Claxon .....	41
Limpiador/lavador de parabrisas .....	41
Tomas de corriente .....	42
Ceniceros .....	43

## Luces de advertencia, marcadores e indicadores

Cuadro de instrumentos .....	43
Velocímetro .....	44
Tacómetro .....	44
Indicador de combustible .....	44
Indicador de temperatura del refrigerante del motor .....	44
Recordatorios de cinturón de seguridad .....	44
Luz de disponibilidad de bolsa de aire .....	45
Luz del sistema de carga .....	45
Falla de luz indicadora .....	45
Luz de advertencia del Sistema de Frenos Antibloqueo (ABS) .....	46

Luz de advertencia Dé servicio a tracción en las cuatro ruedas .....	46
Luz de control de descenso de pendiente .....	47
Luz StabiliTrak Off (StabiliTrak apagado) .....	47
Luz de programa de estabilidad electrónica (ESP) .....	47
Luz de presión de aceite del motor .....	48
Luz del inmovilizador .....	48
Recordatorio de luces encendidas .....	48
Luz direccional .....	48
Luz de control de velocidad constante .....	49
Indicador antirrobo .....	49

## Pantallas de información

Centro de información del conductor (DIC) .....	49
---	----

## Símbolos

Luz de advertencia del sistema de frenos .....	53
Luz antiniebla trasera .....	53

## Introducción del Tablero de instrumentos

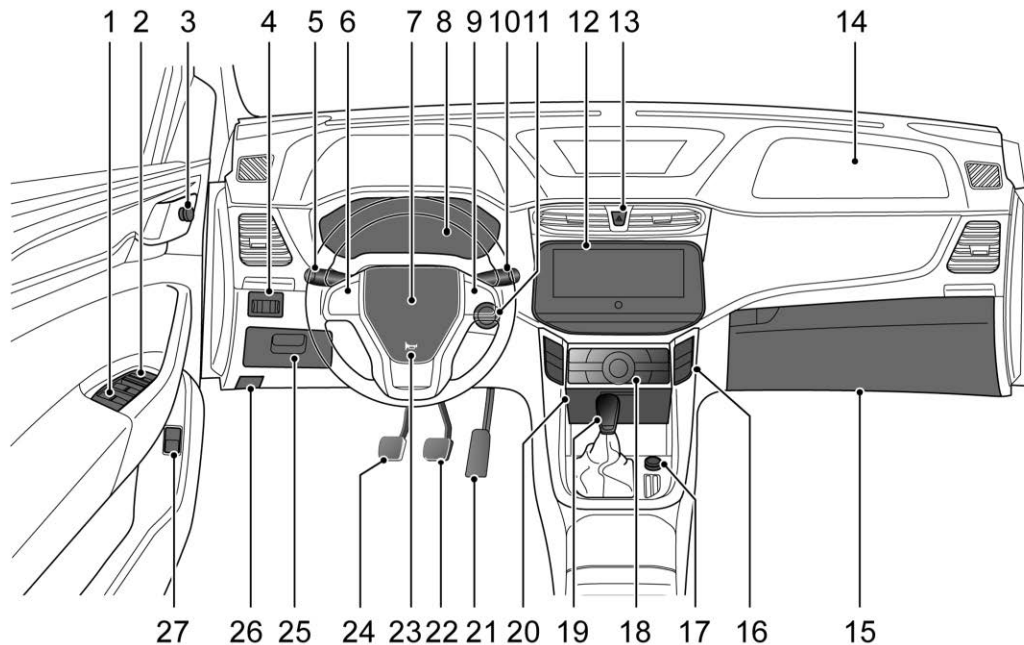

1. Interruptores de control de ventana de puerta
2. Interruptor de bloqueo central
3. Interruptor de ajuste eléctrico del espejo retrovisor exterior
4. Interruptor de nivelación de faros, Interruptor de control de iluminación del tablero de instrumentos
5. Palanca de control de luz de combinación y luz indicadora de dirección, interruptor de ajuste de instrumento
6. Crucero, sistema de diálogo por voz e interruptor de configuración personalizada
7. Bolsa de aire del conductor
8. Paquete de instrumentos
9. Control de volumen, silencio, fuente de audio e interruptor de teléfono Bluetooth
10. Palanca de limpiaparabrisas y lavaparabrisas, interruptor de menú de instrumentos
11. Interruptor de ignición
12. Sistema de entretenimiento
13. Interruptor de luz de advertencia de peligro
14. Bolsa de aire del pasajero delantero
15. Guantero
16. Grupo de interruptores de control central
17. Interruptor de tracción en las cuatro ruedas (4WD)
18. Tablero de control de A/C
19. Palanca de cambios
20. Cenicero
21. Pedal del acelerador
22. Pedal del freno
23. Botón de claxon
24. Pedal del clutch
25. Compartimiento de almacenamiento
26. Liberador del cofre
27. Interruptor de liberación de la tapa de relleno de combustible

## Controles

### Ajuste del volante de dirección

#### Advertencia

- Ajuste la posición del volante antes de comenzar a conducir.

(Continúa)

#### Advertencia (Continúa)

- Para reducir el riesgo de lesiones personales, aplique fuerza al volante para asegurarse que la columna de dirección esté firmemente bloqueada antes de conducir. Además, no intente inclinar o ajustar el volante mientras el vehículo está en movimiento. Si no se siguen estos pasos, la columna de dirección podría moverse repentinamente mientras el vehículo está en movimiento, lo que podría causar una pérdida temporal del control de la dirección, lo que podría provocar lesiones personales o la muerte.



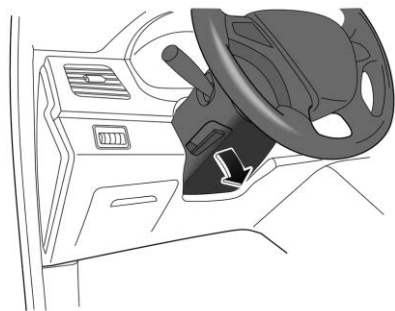

Ajuste la posición del volante para adaptarse a su postura de conducción por medio de los siguientes pasos:

1. Suelte completamente la manija de ajuste del volante en la columna de dirección hacia abajo.
2. Sujete el volante firmemente con ambas manos y mueva el volante hacia arriba o hacia abajo para ajustarlo a la posición adecuada.
3. Seleccione una posición de conducción adecuada y jale la manija de ajuste del volante completamente hacia arriba para bloquear el volante en su nueva posición.

### Nota

Si aún le resulta difícil mover el volante a una posición adecuada, coloque el interruptor de ignición en la posición ON para desbloquear el volante y gire el volante a la posición completamente al frente.

### Controles al volante

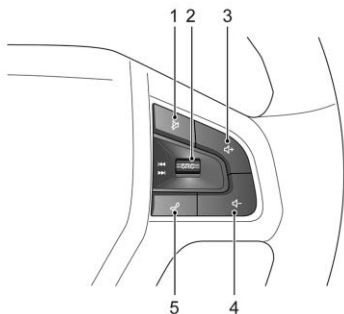

Posición 1- : Interruptor de silencio.

Posición 2- : Interruptor de rueda giratoria de control y fuente de audio hacia arriba o hacia abajo.

- SRC: Interruptor de fuente de audio. Repita presionando este botón para cambiar el modo de reproducción. El sistema alternará entre las siguientes opciones: radio, música, etc.
- Controle la perilla de la rueda giratoria hacia arriba o hacia abajo: mueva la rueda giratoria hacia arriba para seleccionar la estación guardada anterior o la pista anterior de CD/MP3; mueva la rueda giratoria hacia abajo para seleccionar la siguiente estación preestablecida o la siguiente pista de CD/MP3.

Posición 3- : Interruptor de control de aumento de volumen.

Posición 4- : Interruptor de control de disminución de volumen.

Posición 5- : Interruptor de teléfono Bluetooth. Este botón es el interruptor para contestar el teléfono cuando Bluetooth está conectado. En el estado de llamada general: En caso de una llamada entrante, presione brevemente este botón para responder; mantenga pulsado este botón para colgar; durante una llamada, presione brevemente este botón para colgar. En el estado de llamada en espera: Presione brevemente

este botón para colgar la llamada en espera; mantenga pulsado este botón para responder a la llamada en espera.

#### Nota

Caminos irregulares afectarán la calidad de la llamada. Se recomienda no utilizar el teléfono Bluetooth en condiciones de camino irregular.

#### Advertencia

Intentar conectar nuevos dispositivos Bluetooth mientras conduce puede distraer al conductor y causar un accidente que resulte en lesiones o muerte. Conecte el dispositivo Bluetooth mientras el vehículo está estacionado.

#### Claxon

Independientemente de la posición del interruptor de ignición, el claxon puede funcionar una vez que presione el botón.

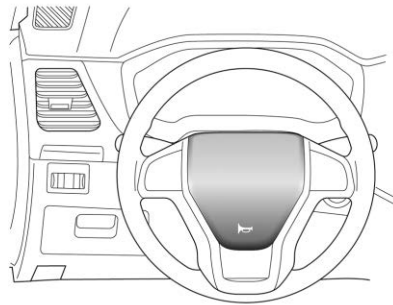

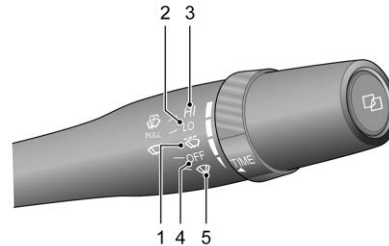

### Limpiador/lavador de parabrisas

#### Limpiaparabrisas y lavaparabrisas delanteros





Coloque el interruptor de palanca en la posición requerida.

- Posición 1 – : Limpieza intermitente.
- Posición 2 – LO: Limpieza de baja velocidad.
- Posición 3 – HI: Limpieza de alta velocidad.
- Posición 4 – OFF: Apaga los limpiadores.
- Posición 5 – : Limpieza sencilla.

#### Limpeza intermitente/Ajuste de intervalo

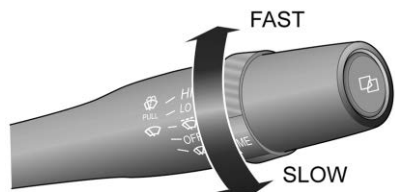
Si las hojas del limpiaparabrisas gastadas no pueden eliminar la lluvia del parabrisas delantero, la visibilidad hacia adelante se reducirá, lo que puede provocar un accidente. Asegúrese de reemplazar las hojas de limpiaparabrisas gastadas a tiempo



Cuando el interruptor de la palanca de cambios se coloca en  (intermitente), gire el interruptor para cambiar el intervalo de limpieza.

En días fríos o calurosos, para evitar dañar los limpiaparabrisas, limpie las barreras del parabrisas (como la nieve) si las hojas del limpiaparabrisas se congelan o se adhieren al parabrisas. No utilice los limpiaparabrisas cuando el parabrisas esté seco. De lo contrario, el parabrisas puede dañarse, las hojas del limpiaparabrisas pueden desgastarse prematuramente y la visión del conductor puede verse afectada.

### Lavador

Jale el interruptor de la palanca de cambios hacia el volante y el lavaparabrisas comenzará a funcionar inmediatamente. Por un breve momento, los limpiaparabrisas y el lavaparabrisas funcionarán al mismo tiempo. El lavaparabrisas se apagará después de que se suelte el interruptor de la palanca de cambios.

### Nota

Después de soltar la palanca de cambios, los limpiaparabrisas continuarán realizando operaciones de limpieza durante tres ciclos.

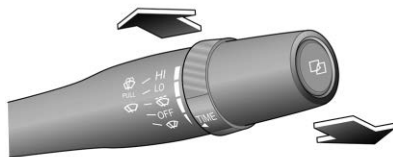

### Tomas de corriente

#### Tomacorriente de 12V

El tomacorriente se utiliza principalmente para proporcionar una conexión de alimentación para dispositivos eléctricos externos. El tomacorriente está ubicado frente al descansabrazos central entre los asientos del conductor y del pasajero delantero, debajo del tablero de control de A/C.

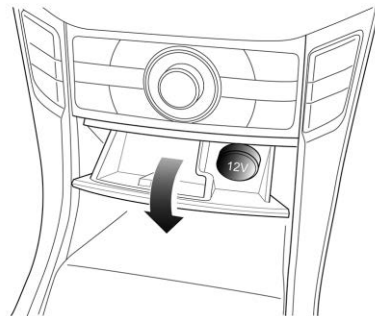

El tomacorriente está ubicado detrás de la parte inferior del descansabrazos central entre los asientos del conductor y del pasajero delantero.



El tomacorriente puede proporcionar alimentación para dispositivos eléctricos cuya potencia no supere los 120W.

#### Nota

Evite usar el tomacorriente durante mucho tiempo cuando el interruptor de ignición esté en la posición ACC, ya que esto provocará la descarga de la batería.

### Ceniceros

#### Precaución

Si se colocan en el cenicero papeles, broches u otros elementos inflamables, los cigarrillos calientes o los restos de los  
(Continúa)

#### Precaución (Continúa)

mismos pueden encenderlos y posiblemente dañar el vehículo. Nunca coloque objetos inflamables en el cenicero.

El cenicero está ubicado frente al descansabrazos central entre los asientos del conductor y del pasajero delantero, debajo del tablero de control de A/C. Abra el cenicero quitando la tapa. Para vaciar el cenicero, sostenga un lado del cenicero para retirarlo.

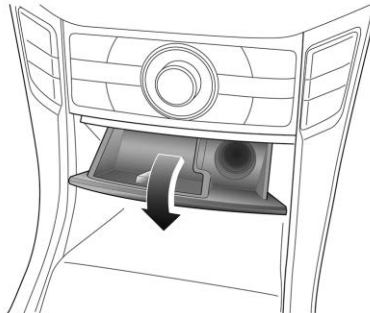

## Luces de advertencia, marcadores e indicadores

### Cuadro de instrumentos

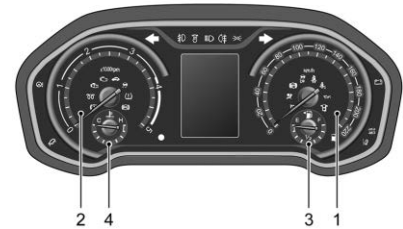

1. Velocímetro
2. Tacómetro
3. Indicador de combustible
4. Indicador de temperatura del refrigerante del motor

No coloque ningún objeto frente al paquete de instrumentos, para no obstruir la carátula y las luces de advertencia.

## Velocímetro

El velocímetro muestra la velocidad del vehículo en kilómetros por hora (km/h).

## Tacómetro

El tacómetro indica la velocidad del motor en revoluciones por minuto (x1000).

### Precaución

Si el motor es operado con las RPM en el área de advertencia en el extremo alto del tacómetro, el vehículo se podría dañar, y el daño no estaría cubierto por la garantía del vehículo. No opere el motor con las rpm en el área de advertencia.

## Indicador de combustible

Cuando el interruptor de ignición está en la posición ON, la luz de advertencia de combustible bajo (amarilla) se enciende y se apaga después que el sistema completa la verificación automática. El puntero indicará la cantidad aproximada de combustible en el tanque de combustible. Cuando la luz de advertencia amarilla permanece encendida o se enciende, rellene combustible en el vehículo lo antes posible.

**Importante:** Asegúrese de cargar combustible antes que el puntero apunte al marcador Vacío (E).

## Indicador de temperatura del refrigerante del motor

Cuando el interruptor de ignición está en la posición ON, la luz de advertencia de temperatura del refrigerante del motor (roja) se enciende y se apaga después que el sistema completa la verificación automática, y el puntero indicará la temperatura del refrigerante del motor. Cuando el puntero apunta aproximadamente a la posición media de la escala, indica que la temperatura del refrigerante es normal. Si el refrigerante se sobrecalienta, la luz de advertencia roja en el cuadro de instrumentos se iluminará.

### Precaución

La luz de advertencia de temperatura del refrigerante del motor indica que el vehículo se ha sobrecalentado. Conducir con esta luz encendida puede dañar el motor y puede ser que esto no esté cubierto por la garantía del vehículo.

## Recordatorios de cinturón de seguridad

### Luz de advertencia de cinturón de seguridad del conductor



Cuando el interruptor de ignición se coloca en la posición ON, si el cinturón de seguridad del conductor no está abrochado correctamente, la luz de Advertencia del cinturón de seguridad del conductor (roja) se enciende, si la velocidad del vehículo es superior a 20 km/h, se puede escuchar una advertencia audible para avisarle que el cinturón está desabrochado, mientras que la luz de advertencia del cinturón de seguridad (roja) parpadea. La luz de advertencia del cinturón de seguridad del conductor (roja) se apaga y la advertencia audible se detiene cuando se abrocha el cinturón de seguridad.

### Luz de advertencia de cinturón de seguridad del pasajero delantero



Cuando el interruptor de ignición se coloca en la posición ON, si el cinturón de seguridad del pasajero delantero no está abrochado correctamente, la luz de Advertencia del cinturón de seguridad del pasajero delantero (roja) se enciende, si la velocidad del vehículo es superior a 20 km/h, se puede escuchar una advertencia audible para avisarle que el cinturón está desabrochado, mientras que la luz de advertencia del cinturón de seguridad del pasajero delantero (roja) parpadea. La luz de advertencia del cinturón de seguridad del pasajero delantero (roja) se apaga y la advertencia audible se detiene cuando se abrocha el cinturón de seguridad.

### Luz de disponibilidad de bolsa de aire



Cuando el interruptor de ignición se coloca en la posición ON, la luz de Advertencia de bolsa de aire (roja) se enciende. El sistema realizará una verificación automática y la lámpara se apagará después de varios segundos.

Si esta luz de advertencia no se enciende, parpadea intermitentemente o permanece encendida, o si se enciende o parpadea durante la conducción, el Sistema de bolsa de aire adicional (SRS) tiene una falla. Comuníquese con su distribuidor de servicio lo antes posible para que revise el vehículo.

Consulte *Sistema de bolsas de aire* ⇨ 21 para obtener más información sobre el sistema de bolsa de aire.

### Luz del sistema de carga

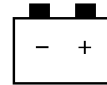

Cuando el interruptor de ignición se coloca en la posición ON, el indicador de carga de la batería (rojo) se ilumina y se apaga después de arrancar el motor.

Si la luz de advertencia permanece encendida después de arrancar el motor o se enciende durante la conducción, indica que el sistema de carga tiene una falla. Comuníquese con su distribuidor de servicio lo antes posible para que revise el vehículo.

### Falla de luz indicadora



Cuando el interruptor de ignición se coloca en la posición ON, la luz de advertencia de falla del motor (amarilla) se ilumina.

El sistema realiza una verificación automática y la lámpara se apaga después de varios segundos.

Si la luz de advertencia permanece encendida, indica que las partes relacionadas con el motor están defectuosas. Póngase en contacto con su Distribuidor para obtener servicio lo más pronto posible.

### Indicador de falla de emisiones



Cuando el interruptor de ignición se coloca en la posición ON, se enciende el indicador de falla (MIL) de emisiones (amarillo), el sistema realiza la verificación automática y se apaga después de arrancar el motor. Si la luz de advertencia se enciende, indica que el desempeño del motor y los sistemas de emisión están defectuosos. Evite una velocidad excesiva del motor o una aceleración rápida. Comuníquese con su distribuidor de servicio lo antes posible para que revise el vehículo.

### Luz de advertencia del Sistema de Frenos Antibloqueo (ABS)



Cuando el interruptor de ignición se coloca en la posición ON, la luz de advertencia del ABS (amarilla) se enciende, el sistema realiza una verificación automática y la luz se apaga después de varios segundos. Si la luz de advertencia permanece encendida o se enciende mientras conduce, indica que el ABS tiene una falla. Comuníquese con su distribuidor de servicio lo antes posible para que revise el vehículo.

Incluso si el ABS está defectuoso, el sistema de frenos aún se puede usar para frenar (el ABS está desactivado en este momento).

Consulte *Frenos* ⇨ 98 para obtener más información sobre ABS.

### Luz de advertencia de distribución electrónica de fuerza de freno (EBD)



Cuando el interruptor de ignición se coloca en la posición ON, la luz de advertencia de EBD (roja) se enciende, el sistema realiza una verificación automática y la luz se apaga después de varios segundos. Si la luz de advertencia permanece encendida o se enciende mientras conduce, indica que el sistema de frenos tiene una falla. Comuníquese con su distribuidor de servicio lo antes posible para que revise el vehículo.

### Luz de advertencia Dé servicio a tracción en las cuatro ruedas



Cuando el interruptor de ignición se coloca en la posición ON, la luz de advertencia de falla de 4WD (roja) se enciende, el sistema realiza una verificación automática y la luz se apaga después de varios segundos.

Si la luz de advertencia permanece encendida después de arrancar el motor o se enciende durante la conducción, indica que el sistema 4WD tiene una falla. Comuníquese con su distribuidor de servicio lo antes posible para que revise el vehículo.

Consulte *Transmisión manual* ⇨ 94 para obtener más información sobre 4WD.

## Luz de control de descenso de pendiente



Cuando se activa el modo de descenso de pendientes y se cumplen las condiciones de operación, el indicador de descenso de pendientes (amarillo) se ilumina. Cuando el indicador de descenso de pendientes (amarillo) parpadea, indica que el sistema de

descenso de pendientes está funcionando. Si el descenso de pendientes está desactivado o el sistema está defectuoso, el indicador de descenso de pendientes (amarillo) se apaga.

Consulte *Controles de luz exterior* ⇨ 54 para obtener información sobre el interruptor de descenso de pendientes.

Consulte *Frenos* ⇨ 98 para obtener más información sobre el sistema de control de descenso de pendientes.

## Luz StabiliTrak Off (StabiliTrak apagado)



Cuando el interruptor de ignición se coloca en la posición ON, el indicador ESP OFF (amarillo) se enciende, el sistema realiza una verificación automática y la luz se apaga después de varios segundos.

Cuando se presiona el interruptor ESP OFF y se apaga el ESP, el indicador ESP OFF (amarillo) se ilumina.

Consulte *Controles de luz exterior* ⇨ 54 para obtener más información sobre el interruptor ESP OFF.

## Luz de programa de estabilidad electrónica (ESP)



Cuando el interruptor de ignición se coloca en la posición ON, el indicador del Programa electrónico de estabilidad (amarillo) se ilumina y el sistema ESP realiza una verificación automática. Después de varios segundos, la lámpara se apagará.

El indicador ESP (amarillo) parpadea cuando el programa electrónico de estabilidad está funcionando. Si la lámpara de advertencia permanece encendida, indica que el programa electrónico de estabilidad tiene una falla. Comuníquese con su distribuidor de servicio lo antes posible para que revise el vehículo.

Vea *Frenos* ⇨ 98.



## Luz de presión de aceite del motor



Cuando el interruptor de ignición se coloca en la posición ON, la Luz de advertencia de presión de aceite (roja) se ilumina y se apaga después de arrancar el motor. Si la luz de advertencia permanece encendida después de arrancar el motor, o se enciende durante la conducción, apague el motor inmediatamente y verifique el nivel de aceite. Incluso si el nivel de aceite es normal, no vuelva a arrancar el motor. Comuníquese con su distribuidor de servicio lo antes posible para que revise el vehículo.

Consulte *Aceite del motor* ⇨ 115 en la sección Cuidado del vehículo.

## Luz del inmovilizador



Cuando el interruptor de ignición se coloca en la posición ON, la luz de advertencia del inmovilizador del motor (amarilla) se enciende, el sistema realiza una verificación automática y la luz se apaga después de varios segundos. Si el inmovilizador del motor se autentifica con éxito, la luz de advertencia del inmovilizador del motor (amarilla) permanece oscura y se puede arrancar el motor. Si la luz de advertencia del inmovilizador del motor (amarilla) parpadea, indica que el sistema de control del inmovilizador tiene una falla y el motor no se puede arrancar. Comuníquese con su distribuidor de servicio lo antes posible para que revise el vehículo.

## Recordatorio de luces encendidas



La luz indicadora de la lámpara de ancho (verde) se enciende cuando se enciende la lámpara de ancho.

## Luz direccional



El “indicador de dirección” derecho o izquierdo (verde) parpadea al girar. Los indicadores de dirección derecha e izquierda parpadean simultáneamente cuando se presiona el interruptor de la luz de advertencia de peligro.

**Nota**

Si alguno de los indicadores de dirección parpadea rápidamente, significa que el foco de la luz de señal direccional de este lado está defectuosa.

**Luz de control de velocidad constante**

Con el interruptor de ignición en la posición ON, cuando el sistema de crucero está en estado de espera, el indicador de crucero (blanco) se ilumina, cuando el sistema está en estado de activación, el indicador de crucero (verde) se ilumina.

**Indicador antirrobo**

Cuando el vehículo está en estado activado, la luz de advertencia antirrobo de carrocería (roja) parpadea.

Cuando el vehículo está fuera del estado activado, la luz de advertencia antirrobo de carrocería (roja) se apaga.

Si se activa la alarma antirrobo, la lámpara de advertencia antirrobo de la carrocería (roja) parpadea, acompañada de una alarma sonora y visible.

**Pantallas de información****Centro de información del conductor (DIC)****Centro de información tipo 1**

1. Recordatorio de puerta entreabierta
2. Kilometraje total
3. Pantalla de velocidad
4. Luz indicadora de modo 4WD
5. Establecer velocidad
6. Interfaz de computadora de viaje

### Interfaz de computadora de viaje

Presione brevemente el botón del interruptor del menú del instrumento  en el interruptor de combinación para cambiar entre los siguientes contenidos de la interfaz:

- Viaje A

Muestra el kilometraje de conducción del vehículo desde el último ajuste. El viaje se restablecerá automáticamente a cero y continuará contando después de que alcance la lectura máxima. Restablezca el viaje presionando de forma prolongada el botón SET del interruptor de ajuste del instrumento en el interruptor de combinación.

- Viaje B

Muestra el kilometraje de conducción del vehículo desde el último ajuste. El viaje se restablecerá automáticamente a cero y continuará contando después de que alcance la lectura máxima. Restablezca el viaje presionando de forma prolongada el botón SET del interruptor de ajuste del instrumento en el interruptor de combinación.

- Consumo de combustible promedio

El consumo promedio de combustible muestra el consumo promedio aproximado de combustible calculado sobre la base de diferentes valores de consumo de combustible por cada 100 km registrados en el elemento del menú desde el último restablecimiento. Se puede restablecer presionando de forma prolongada el botón SET del interruptor de ajuste del instrumento en el interruptor de combinación.

- Consumo de combustible instantáneo

Esta función muestra automáticamente el consumo de combustible instantáneo del motor en operación.

- Kilometraje de conducción

Esta función calcula y muestra automáticamente el kilometraje de conducción restante del vehículo antes de que se agote el combustible. El kilometraje cambiará en consecuencia después de cargar combustible.

- Kilometraje de mantenimiento restante

Este mensaje le recuerda el kilometraje restante de su vehículo antes del próximo mantenimiento.

- Velocidad promedio

La velocidad promedio muestra la velocidad promedio calculada sobre la base del kilometraje acumulado y el tiempo de encendido registrado en el elemento del menú desde el último restablecimiento. Se puede restablecer presionando de forma prolongada el botón SET del interruptor de ajuste del instrumento en el interruptor de combinación.

- Velocidad actual

Muestra la velocidad actual.

### Centro de información tipo 2

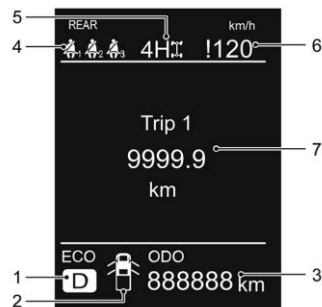

La pantalla del centro de información se encuentra en el centro del grupo de instrumentos.

1. Pantalla de velocidad
2. Recordatorio de puerta entreabierta
3. Kilometraje total
4. Luz de advertencia de cinturón de seguridad trasero

Cuando el interruptor de ignición se coloca en la posición ON, la luz de advertencia del cinturón de seguridad trasero se enciende, el sistema realizará una verificación automática y la luz se apagará después de varios segundos. Si la luz de advertencia del cinturón de seguridad trasero está encendida por un tiempo breve, indica que el cinturón de seguridad trasero no está correctamente asegurado. Asegúrese que todos los ocupantes se hayan abrochado correctamente los cinturones de seguridad. Cuando la velocidad del vehículo es superior a 25 km/h y la luz de advertencia del cinturón de seguridad trasero está encendida durante un tiempo breve o parpadea durante un tiempo breve y suena una advertencia, indica que el cinturón de seguridad trasero no está correctamente asegurado. Asegúrese que todos los ocupantes se hayan abrochado correctamente los cinturones de seguridad.

5. Luz indicadora de modo 4WD
6. Establecer velocidad
7. Interfaz de computadora de viaje

#### **Interfaz de computadora de viaje**

Presione brevemente el botón del interruptor del menú del instrumento  en el interruptor de combinación para cambiar entre los siguientes contenidos de la interfaz:

- Viaje 1

Muestra el kilometraje de conducción del vehículo desde el último ajuste. El viaje se restablecerá automáticamente a cero y continuará contando después de que alcance la lectura máxima. Restablezca el viaje presionando de forma prolongada el botón SET del interruptor de ajuste del instrumento en el interruptor de combinación.

- Viaje 2

Muestra el kilometraje de conducción del vehículo desde el último ajuste. El viaje se restablecerá automáticamente a cero y continuará contando después de que alcance la lectura máxima. Restablezca el viaje presionando de forma prolongada el botón

SET del interruptor de ajuste del instrumento en el interruptor de combinación.

- Consumo de combustible promedio

El consumo promedio de combustible muestra el consumo promedio aproximado de combustible calculado sobre la base de diferentes valores de consumo de combustible por cada 100 km registrados en el elemento del menú desde el último restablecimiento. Se puede restablecer presionando de forma prolongada el botón SET del interruptor de ajuste del instrumento en el interruptor de combinación.

- Consumo de combustible instantáneo

Esta función muestra automáticamente el consumo de combustible instantáneo del motor en operación.

- Kilometraje de conducción

Esta función calcula y muestra automáticamente el kilometraje de conducción restante del vehículo antes de que se agote el combustible. El valor del kilometraje se ajustará automáticamente después de cargar combustible.

- Kilometraje de mantenimiento restante

Este mensaje le recuerda el kilometraje restante de su vehículo antes del próximo mantenimiento.

- Velocidad promedio

Muestra la velocidad promedio aproximada calculada sobre la base del kilometraje acumulado y el tiempo de encendido registrado en el elemento del menú desde el último restablecimiento. Se puede restablecer presionando de forma prolongada el botón SET del interruptor de ajuste del instrumento en el interruptor de combinación.

- Velocidad actual

Muestra la velocidad actual.

### Interfaces de mensajes de advertencia

#### Advertencia de puerta entreabierta

- Puerta entreabierta

#### Advertencias de PEPS

- Coloque la llave en la caja de almacenamiento
- No se detecta ninguna llave
- Batería baja de llave
- Presione el pedal del freno y presione el interruptor de ignición durante el arranque

- Presione el pedal del embrague completamente y presione el interruptor de ignición durante el arranque
- Arranque después que la velocidad se cambie a P/N
- Arranque el motor después del calentamiento
- Cambie la velocidad a P para apagarlo



#### Otros mensajes de advertencia

- Soltar el freno de mano
- Luces de ancho encendidas
- Llave en ignición
- Líquido de frenos insuficiente
- Dé servicio a bolsa de aire
- Dé servicio al vehículo de inmediato
- XXX KM antes del próximo mantenimiento
- Baja presión de aceite
- Cofre del motor entreabierto
- Gire el volante para desbloquear

Cuando se muestra un mensaje de advertencia en la interfaz, presione brevemente el botón del interruptor del menú del instrumento  en el interruptor de combinación para confirmar el mensaje, o el sistema confirmará automáticamente el

mensaje si no se realiza ninguna operación en 10 segundos. Regrese a la interfaz original después de la confirmación.

#### Interfaz de mensaje de falla

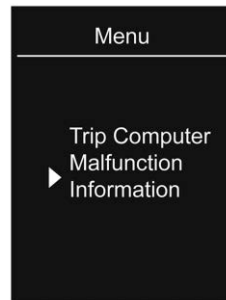

Presione prolongadamente el botón del interruptor de menú de instrumento  para entrar a la interfaz de selección de menú; presione brevemente el botón del interruptor del menú de instrumentos  para seleccionar el Mensaje de falla.

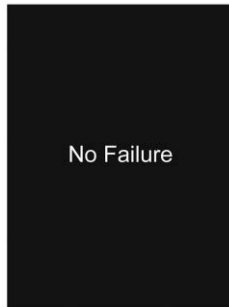

Presione brevemente el botón SET del interruptor de ajuste del instrumento en el interruptor de combinación para ingresar a la interfaz de mensaje de falla. Se mostrará "No hay falla en este momento" si no hay ninguna falla.



Se mostrará el mensaje de advertencia correspondiente si hay alguna falla.

Presione brevemente el botón del interruptor del menú del instrumento  en el interruptor de combinación para cambiar entre las interfaces de advertencia. Presione de forma prolongada el botón del interruptor del menú del instrumento  en el interruptor de combinación para regresar a la interfaz anterior.

La interfaz de mensajes de error sólo se puede utilizar cuando la velocidad del vehículo es cero. Regresará automáticamente a la interfaz de la Computadora de viaje cuando la velocidad del vehículo sea superior

a cero. Volverá automáticamente a la interfaz de la Computadora de viaje si no se realiza ninguna operación en 10 segundos.

## Símbolos

### Luz de advertencia del sistema de frenos



Quando el interruptor de ignición se coloca en la posición ON, si se aplica el freno de mano, la luz de Advertencia del sistema de frenos (roja) se enciende y se apaga una vez que se suelta por completo el freno de estacionamiento.

Quando el nivel de líquido de frenos está por debajo del rango normal, la luz de advertencia del sistema de frenos (roja) también se iluminará.

Si la luz de advertencia permanece encendida cuando se suelta el freno de estacionamiento, indica que el sistema de frenos está defectuoso. Detenga el vehículo

de inmediato y comuníquese con su distribuidor de servicio lo antes posible para que revise el vehículo.

### Luz antiniebla trasera



El indicador de luz antiniebla trasera (amarillo) se ilumina cuando se enciende la luz antiniebla trasera.

## Iluminación

### Iluminación exterior

Controles de luz exterior .....	54
Cambiador de luz alta/baja de faro .....	55
Control de nivel de los faros .....	56
Intermitentes de advertencia de peligro .....	56

### Iluminación interior

Luces lectura .....	57
---------------------	----

## Iluminación exterior

### Controles de luz exterior

#### Interruptor de tablero de instrumentos

#### Interruptor de control de iluminación del Tablero de Instrumentos

El interruptor de control de iluminación del tablero de instrumentos está ubicado en el lado del conductor del tablero de instrumentos, que está en el lado exterior del volante.

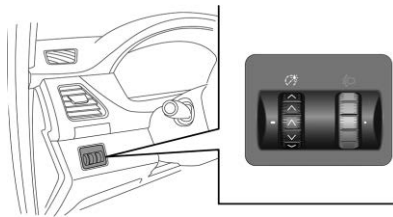

Ajuste el brillo de la iluminación del tablero de instrumentos con el interruptor de rueda giratoria de control de iluminación del tablero de instrumentos . Mueva el

interruptor de rueda giratoria arriba/abajo para incrementar o disminuir el brillo de la lámpara de iluminación.

#### Control de luz de combinación e interruptor de palanca de luz indicadora de dirección

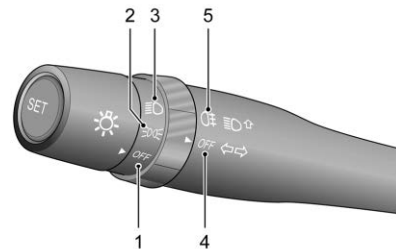

Mueva el interruptor de control de iluminación a la posición que se muestra en la figura, y las luces correspondientes se iluminarán.

Posición 1 - APAGADO: Faros apagados.

Posición 2 - : Luces de ancho encendidas. Cuando se encienden las luces de ancho, se encenderán las siguientes luces:





- Luces de ancho

- Luz de Matrícula
- Luz del tablero de instrumentos

Posición 3 - : Faros delanteros encendidos.

Los faros delanteros se pueden encender sólo cuando el interruptor de ignición está en la posición de encendido. Si los faros delanteros no se apagan cuando el vehículo está estacionado, la batería se descargará. Entonces, es posible que el motor no pueda arrancar debido a que la batería está baja. Cuando el interruptor de ignición se coloca en la posición LOCK (bloqueo) o se saca la llave, se escucharán sonidos de advertencia si el interruptor de los faros sigue encendido.

Posición 4 - APAGADO: Luz antiniebla apagada.

Posición 5 - : Luces antiniebla traseras encendidas. Cuando el interruptor de ignición se coloca en la posición de encendido y el interruptor de control de iluminación se coloca en  o , gire el interruptor a , y entonces se encenderán las luces antiniebla traseras. Cuando las luces antiniebla traseras están encendidas, la luz indicadora de luces antiniebla traseras (amarilla) en el grupo de instrumentos se iluminará.

Las luces antiniebla traseras no deben usarse hasta que la visibilidad esté obviamente restringida, como niebla densa o nieve.

### Luces direccionales y luces indicadoras de dirección

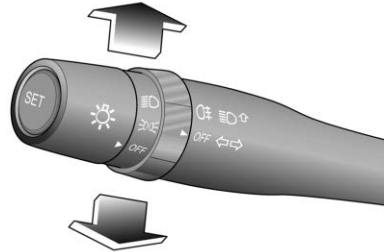

Girar a la derecha – Empuje el interruptor de la palanca de cambios hacia arriba.

Girar a la izquierda – Jale el interruptor de la palanca de cambios hacia abajo.

Entonces, la luz de señal direccional correspondiente y la luz indicadora de dirección (verde) en el grupo de instrumentos se iluminarán simultáneamente.

### Cambiador de luz alta/baja de faro

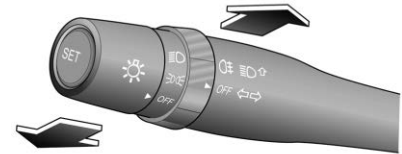

Empuje el interruptor de la palanca de cambios en dirección opuesta al volante para cambiar el modo de los faros delanteros de luz baja a luz alta. Jale el interruptor de la palanca de cambios hacia el volante para cambiar el modo de faros delanteros a luces bajas.

Cuando el modo de faros delanteros es luz alta, la luz indicadora de luces altas delanteras (azul) en el grupo de instrumentos se iluminará. Para cambiar el modo de faros delanteros a parpadeo,



levante ligeramente el interruptor de la palanca de cambios hacia el volante de manera intermitente.

## Control de nivel de los faros

El interruptor de nivelación de los faros está ubicado en el tablero de instrumentos en el lado del conductor, que está en el lado exterior del volante.

Con esta función, la nivelación de los faros se puede ajustar a las condiciones adecuadas para el vehículo y el camino. La corrección de la nivelación de los faros puede reducir la luz deslumbrante a otros conductores.

Para ajustar la nivelación de los faros, la luz baja de los faros debe estar encendida.

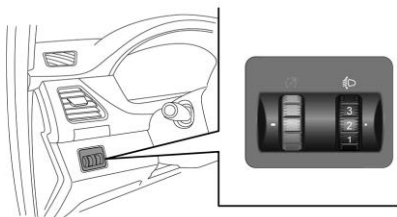

Ajuste la nivelación de los faros moviendo la rueda giratoria hacia arriba o hacia abajo. Con el cambio de carga del vehículo, ajuste la nivelación de los faros de acuerdo con los siguientes requisitos:

- Posición 0: El asiento del pasajero delantero está ocupado.
- Posición 1: Todos los asientos están ocupados.
- Posición 2: Todos los asientos están ocupados y hay artículos en el compartimento de carga.
- Posición 3: El asiento del conductor está ocupado y hay artículos en el compartimento de carga.

## Intermitentes de advertencia de peligro

Cuando necesite detener o reducir la velocidad del vehículo en caso de una falla del vehículo, siempre presione el interruptor de la luz de advertencia de peligro  en el cuadro de instrumentos. El indicador de dirección (verde) en el tablero de instrumentos parpadea, y todas las luces direccionales parpadean para advertir a otros usuarios del camino y para informar a la policía que está en problemas.

## Interruptor de luz de advertencia de peligro

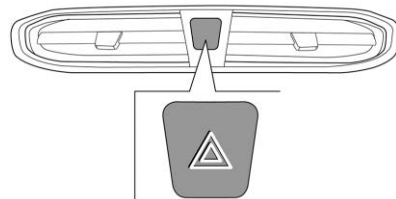

Presione el interruptor de la luz de advertencia de peligro  para activar todas las luces direccionales mientras tanto, y la luz indicadora de dirección (verde) en el grupo de instrumentos se iluminará y destellará. Después presione este interruptor para apagar las luces anteriores.

### Nota

Encienda las luces de advertencia de peligro para indicar a otros vehículos que su vehículo tiene una falla y que acercarse a su vehículo puede ser peligroso.

## Bloque de interruptores de control central

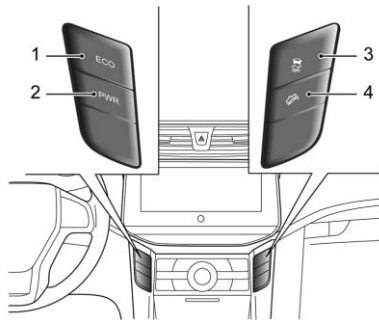

Posición 1 - ECO: Interruptor de modo económico. Presione ECO, y entonces el vehículo se conducirá en el modo económico con una potencia del motor relativamente débil.

Posición 2 – PWR: Interruptor de modo de potencia. Presione PWR, y entonces el vehículo se conducirá en el modo deportivo con una potencia del motor relativamente fuerte.

Posición 3 - OFF : Interruptor ESP OFF. Presione , la luz indicadora del interruptor se iluminará y el sistema ESP se apagará. Presione el botón nuevamente para

activar el sistema ESP; sólo las funciones ABS y EBD funcionan después que se apaga el ESP. Consulte *Frenos* ⇨ 98 para obtener más información sobre el uso de ESP.

Posición 4 – : Interruptor de control de descenso de colina. Presione , y después se encenderá la luz indicadora en el interruptor y se activará la función HDC. Presione el botón nuevamente para apagar la función HDC. Consulte *Frenos* ⇨ 98 para obtener más información sobre el uso de HDC.

## Iluminación interior

### Luces lectura

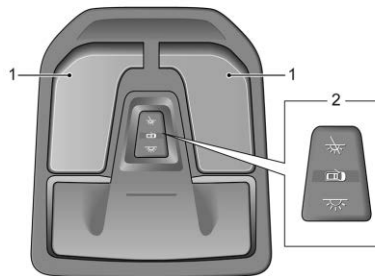

### Enciende la luz de lectura del techo delantero

1. Interruptores de control de luz de lectura izquierda/derecha
2. Interruptor de tres vías

### Control de luz de lectura delantera

Cuando el interruptor de tres vías (2) está en la posición , la luz de lectura del techo delantero está encendida. Cuando el interruptor de tres vías (2) está en , las luces de lectura se iluminarán automáticamente después de abrir cualquier puerta, y las luces se apagarán en 30 segundos después de que se cierre la puerta. Con la puerta cerrada, presione los interruptores de control de la lámpara de lectura izquierda/derecha (1) para controlar el estado de encendido/apagado de las luces de lectura delanteras izquierda/derecha correspondientes. Cuando el interruptor de tres vías (2) esté en la posición , presione los interruptores de control de la lámpara de lectura izquierda/derecha (1) para controlar el estado de encendido/apagado de las luces de lectura delanteras izquierda/derecha correspondientes.

### Luz de lectura de techo trasera



### Interruptor de encendido/apagado

Cuando el botón de la luz de lectura delantera del techo se coloca en la posición de control de la puerta y todas las puertas están cerradas, presione ☀ para encender las luces traseras de lectura del techo.

Presione ☀ nuevamente para apagar las luces traseras de lectura del techo. Cuando se abre cualquier puerta, se encienden las luces traseras de lectura del techo.

Aproximadamente 30 segundos después de que se cierre la puerta, las luces traseras de lectura del techo se apagarán automáticamente.

### Nota

Las luces traseras de lectura del techo se apagarán automáticamente para evitar que la batería se descargue 15 minutos después de que se abra cualquier puerta.

# Sistema de Infoentretenimiento

## Introducción

Resumen (Radio base) ..... 59  
 Controles al volante ..... 60  
 Cómo usar el sistema (Radio base) ..... 61

## Resumen

Página de inicio (Radio de alta gama) ..... 64

## Radio

Recepción de radio (Radio base) ..... 64  
 Recepción de radio (Radio de alta gama) ..... 65

## Reproductores de audio

USB (Radio base) ..... 65  
 USB (Radio de alta gama) ..... 67  
 Puerto USB ..... 67  
 Dispositivos auxiliares ..... 67  
 Conector Auxiliar ..... 68  
 Audio Bluetooth (Radio base) ..... 68  
 Audio Bluetooth (Radio de alta gama) ..... 72

## Personalización

Personalización de la página de inicio (Radio de alta gama) ..... 73

## Configuraciones

Configuraciones (Radio base) ..... 74  
 Configuraciones (Radio de alta gama) ..... 75

## Teléfono/Dispositivos Bluetooth

Conexión de un teléfono utilizando el sistema Infoentretenimiento (Radio de alta gama) ..... 75  
 Teléfono manos libres (Radio de alta gama) ..... 75

# Introducción

## Resumen (Radio base)

## MP3 y Radio

## Descripción de características del tablero

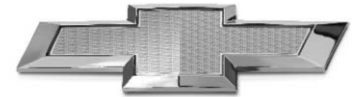

**CHEVROLET**

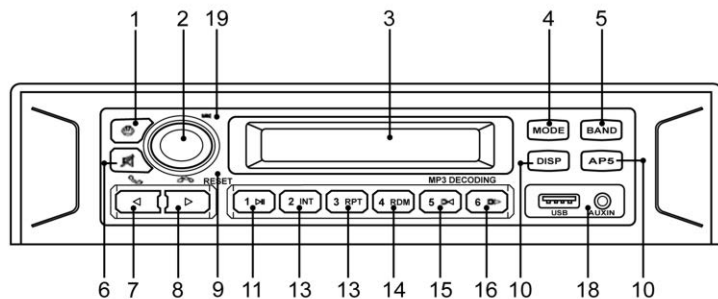

Dé clic en el botón de acceso directo en la tarjeta para realizar la operación correspondiente, o dé clic en una tarjeta para ingresar a la página de función correspondiente en el escritorio.

### Operaciones

1. Encendido
2. Control de volumen
3. Pantalla LCD
4. Modo
5. Selección de banda
6. Silenciar
7. Escaneo manual (arriba)
8. Escaneo manual (abajo)

9. Restablecer
10. Reloj
11. Guardada 1: Reproducir/Pausa
12. Guardada 2: Modo de introducción
13. Guardada 3: Repetir
14. Guardada 4: Aleatorio
15. Guardada 5: (seleccione la carpeta anterior en modo MP3)
16. Guardada 6: (seleccione la carpeta siguiente en modo MP3)
17. Escaneo automático/Almacenamiento de guardado
18. Ranura USB/AUX
19. Micrófono

### Controles al volante

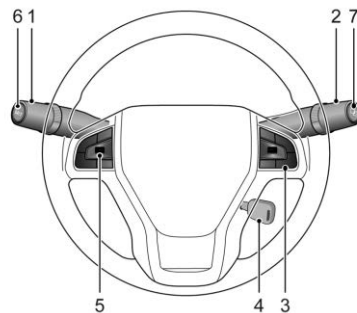

1. Control de luz de combinación e interruptor de palanca de luz indicadora de dirección
2. Interruptor de palanca de limpiaparabrisas y lavaparabrisas
3. Control de volumen, silencio, fuente de audio e interruptor de teléfono Bluetooth
4. Interruptor de ignición y bloqueo de la dirección
5. Interruptor de ajuste de cruce
6. Interruptor de ajuste de instrumento
7. Interruptor de menú de instrumento

## Cómo usar el sistema (Radio base)

### Encendido/Apagado

Con el interruptor de ignición en ACC u ON, presione brevemente el botón PWR/VOL para encender la unidad y presione brevemente el botón nuevamente para apagar la unidad. Con el interruptor de ignición en OFF (apagado), presione de forma prolongada el botón PWR/VOL (Energía/volumen) para encender la unidad. Renuncia de responsabilidad: Se puede incrementar la descarga de la batería, por lo tanto apague el radio si abandona el vehículo.

### Nota

La batería se podría descargar si la llave se deja en la posición ACC/ACCESSORY (accesorios) u ON (encendido) con el motor apagado. El vehículo podría no arrancar si se permite que la batería se descargue por un periodo prolongado de tiempo.

### Ajuste y visualización del reloj

- En modo de Área, gire el control de volumen en sentido de las manecillas del reloj o en sentido contrario para cambiar el área: China (CHN), Medio Oriente (SA), Sudamérica (me), México (ES).

- En Configuración de hora, gire el control de volumen en sentido de las manecillas del reloj o en sentido contrario para cambiar la hora y seleccione 12/24 horas
- En el modo de Selección de idioma, gire el control de volumen en sentido de las manecillas del reloj o en sentido contrario para cambiar entre inglés y México.

### Operaciones

Presione el control de volumen repetidamente para seleccionar el modo de audio.

### Volumen

Gire el control de volumen en sentido de las manecillas del reloj o en sentido contrario para ajustar el volumen, rango de ajuste: volumen MIN - MAX.

### Ajuste del modo de audio/ecualizador

- En el modo BASS, gire el control de volumen en sentido de las manecillas del reloj o en sentido contrario para ajustar el nivel de graves, rango de ajuste: BASS-7, ..., 0, ..., BASS+7.

- En el modo TRE, gire el control de volumen en sentido de las manecillas del reloj o en sentido contrario para ajustar el nivel de agudos, rango de ajuste: TREB-7, ..., 0, ..., TREB+7.
- En el modo BAL, gire el control de volumen en sentido de las manecillas del reloj o en sentido contrario para ajustar el nivel de balance, rango de ajuste: L7, ..., MID, ..., R7.
- En el modo FAD, gire el control de volumen en sentido de las manecillas del reloj o en sentido contrario para ajustar el nivel de atenuación, rango de ajuste: R7, ..., MID, ..., F7. (La máquina de 24V no tiene esta función)

## Solución de problemas general

Síntomas	Causas posibles y soluciones
Condiciones generales	
La unidad no funciona y no se visualiza	El fusible de la fuente de alimentación de la unidad o del vehículo está fundido, solicite a su distribuidor de servicio que lo reemplace por el tipo correcto de fusible.
La unidad es operativa, pero sin sonido o con poco sonido	Suba el volumen; Verifique los ajustes BAL y FADER del altavoz.
El cuerpo de la unidad está un poco caliente	No se necesita acción; es normal cuando la unidad está funcionando.
Recepción de radio	
Recepción de radio deficiente	El amplificador de antena del vehículo puede estar dañado, solicite a su distribuidor de servicio que lo revise. La señal de la estación deseada es demasiado débil, sintonícela manualmente.
Reproducción de dispositivos USB	
Algunos archivos de audio no se pueden reproducir	Confirme que es un archivo MP3/WMA. esta unidad no admite archivos de audio en formatos diferentes a MP3/WMA.
El volumen fluctúa al reproducir pistas MP3	Las fuentes de las pistas MP3 son extensas y no tienen un estándar unificado, por lo que el volumen inconsistente puede establecerse durante la compresión de las pistas MP3, ahora debe ajustar la perilla de volumen.
Síntomas	Causas posibles y soluciones
No se puede mostrar el artista/pista/título	Esta unidad no es compatible con la pantalla de información ID3.
La música se detiene de forma intermitente durante la reproducción.	Esto puede deberse a los diferentes formatos de compresión.

**Solución de problemas general (cont.)**

<p>No se pueden leer las pistas en el disco duro externo</p>	<p>Confirme que el disco duro tiene sólo una partición, ya que esta unidad no admite varias particiones de disco. Si se han configurado dos o más espacios en el disco, como los discos E y F, o más espacio en el disco, este modelo no puede leer las pistas MP3 en estos discos. Si desea usarlo, combine todo el espacio en disco en uno en su computadora.</p>
<p>No se pueden leer las pistas MP3 a través del hub USB</p>	<p>Esta unidad sólo admite el adaptador con un puerto USB.</p>
<p>Tono o ruido violento</p>	<p>Esto puede deberse al dispositivo utilizado para grabar los archivos MP3 originales y al ruido; determine si es un problema de esta unidad con otro reproductor.</p>

Si la falla persiste, lleve su vehículo a su distribuidor de servicio para que lo revisen. No desensamble el sistema de audio del vehículo para repararlo sin autorización.



### Introducción y operación de las funciones de la interfaz principal

#### Barra de estado

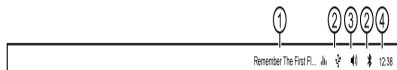

1. Pantalla de reproducción actual
2. Pantalla de conexión Bluetooth/USB
3. Pantalla de volumen
4. Pantalla de hora

#### Centro de aplicaciones

Para obtener más información sobre el sistema de infoentretenimiento, consulte el manual de usuario digital en el sistema de infoentretenimiento:

1. Toque el icono central en la parte inferior.

2. Toque Manual de usuario.

## Resumen

### Página de inicio (Radio de alta gama)

#### Accesos directos



Dé clic en el acceso directo para acceder rápidamente a la aplicación correspondiente.

#### Centro de control

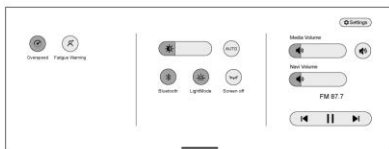

Jale hacia abajo desde la parte superior de la pantalla para entrar al Centro de control.

## Radio

### Recepción de radio (Radio base)

#### Guardar estaciones

De acuerdo con el orden que haya seleccionado, puede presintonizar 18 estaciones FM (6 estaciones para FM1, FM2 y FM3 respectivamente) y 12 estaciones AM (6 estaciones para AM1 y AM2 respectivamente).

#### Band (Banda)

Presione el botón BAND repetidamente para cambiar la banda en el siguiente orden: FM1, FM2, FM3, AM1, AM2.

La banda original es FM1.

#### Búsqueda automática de emisoras

Mantenga presionado  $\triangleright$  o  $\triangleleft$  durante varios segundos para buscar automáticamente la estación clara siguiente o anterior.

Presione brevemente  $\triangleright$  o  $\triangleleft$  para buscar manualmente la estación clara siguiente o anterior.

### Estaciones preestablecidas

Después de recibir una estación, presione cualquier botón numérico durante 2 segundos, y después la estación se almacenará en este botón. Si había una estación almacenada en este botón, se reemplazará.

### Búsqueda de estación válida

Mantenga presionado el botón APS durante varios segundos para escanear y almacenar las 18 estaciones más fuertes en esta banda automáticamente. Después de almacenar, reproducirá las estaciones almacenadas a su vez. Repita la operación en modo AM para almacenar las 12 estaciones más fuertes en esta banda.

### Recuperar estación preestablecida

Presione el botón BAND para seleccionar la banda, y después presione el botón numérico para seleccionar la estación almacenada.

Presione brevemente el botón APS para escanear las estaciones almacenadas. Si desea escuchar una de las estaciones, presione el botón numérico en el que está almacenada la estación.

## Recepción de radio (Radio de alta gama)

Este sistema es compatible con la reproducción FM y AM de forma que puede escuchar información en tiempo real en cualquier momento mientras conduce

### Sintonización de estación

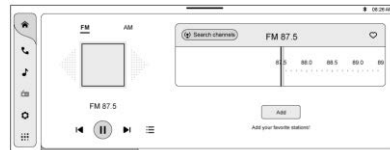

Presione Escanear para iniciar la búsqueda automática de estaciones. Dé clic en el icono de lista para mostrar las estaciones encontradas. Deslice hacia los lados para seleccionar manualmente la estación deseada

### Favoritas

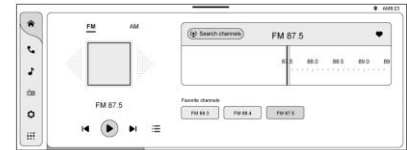

Dé clic en el icono de corazón para agregar la estación actual a Favoritos. Después de agregarse, se mostrará en la parte inferior izquierda para que pueda seleccionarla cuando quiera. Cuando haya alcanzado el límite de estaciones favoritas guardadas, aparecerá un mensaje indicando esta condición.

## Reproductores de audio

### USB (Radio base)

Este reproductor tiene un puerto USB externo para conectar su USB o reproductor multimedia portátil.

### Instrucciones de decodificación de archivos

- Admite formatos de archivos de audio .mp3 y .wma.

- Es compatible con los dispositivos de almacenamiento USB de 32 MB–4 GB, que toma la memoria flash como medio de almacenamiento.
- Se conecta con los dispositivos de almacenamiento USB que están particionados en formato de sistema de archivos FAT16 y FAT32.
- Admite rangos de frecuencia de muestreo: 8 kHz, 16 kHz, 32 kHz, 11.025 kHz, 22.05 kHz, 44.1 kHz, 12 kHz, 24 kHz, y 48 kHz.
- Tasa de bits admitida: 8–320 kbps, VBR (MP3 PRO).
- AM1-AM2 tienen un rango de frecuencia de 531–1602 kHz. FM1-FM2-FM3 tienen un rango de frecuencia de 87.5–108 kHz

### Conexión del dispositivo

Presione  para encender la unidad.

Inserte el USB en la ranura, se reproducirá automáticamente después de escanear.

### Reproducción

Mientras reproduce el USB, la pantalla LCD mostrará lo siguiente:

- Número de pista
- Tiempo reproducido

La unidad saldrá del modo USB si se extrae el USB.

### Pausa

Pulse el botón 1/▷  para pausar y presione de nuevo para reproducir.

### Explorar Reproducción

Presione el botón 2/INT para escanear el USB y reproducir los primeros 10 segundos de cada pista. Presione este botón de nuevo para cancelar esta función.

### Repetir reproducción

Presione el botón 3/RPT para repetir la pista actual. Presione este botón de nuevo para cancelar esta función.

### Reproducción aleatoria

Presione el botón 4/RDM para seleccionar aleatoriamente y reproducir diferentes pistas en este USB. Vuelva a presionar este botón para cancelar esta función y reproducir las pistas en orden.

### Pista anterior/siguiente

Presione brevemente ▷ para seleccionar la siguiente pista y presione brevemente ◀ para seleccionar la pista anterior.

### Posición de pista

Mantenga presionado ▷ o ◀ durante un momento para saltar rápidamente a través de la pista hacia adelante o hacia atrás. Suelte el botón para reproducir desde la posición actual.

### Selección de directorio USB

Presione brevemente 5/D◀ o 6/D▷ para seleccionar una carpeta. La unidad reproducirá en orden desde la primera pista de la carpeta seleccionada.

El puerto USB de esta unidad admite la carga de dispositivos externos con voltajes dentro del rango de voltaje de  $5 \pm 0.5$  V y dentro del rango de corriente de carga de 500 miliamperes–1 amperes. La carga es compatible cuando el RADIO está encendido o en espera. Si su dispositivo no se puede reconocer o reproducir correctamente cuando se inserta en el puerto USB, retire e inserte su dispositivo USB nuevamente y asegúrese que el puerto USB mantenga un buen contacto y no esté obstruido por polvo o escombros.

## USB (Radio de alta gama)

Este sistema es compatible con reproducción de música desde dispositivos USB. Las canciones se pueden reconocer y reproducir descargando canciones en su disco flash USB e insertándolo en la interfaz USB.

### Ver Letra

Mueva hacia arriba o abajo en la interfaz de letra (si está incluida) para ver la letra y después toque el icono de reproducción junto a la letra actual para comenzar a reproducir desde aquí.

## Puerto USB

Los puertos USB se encuentran en la parte inferior media del tablero de instrumentos. Hay dos puertos disponibles y varían en funciones.

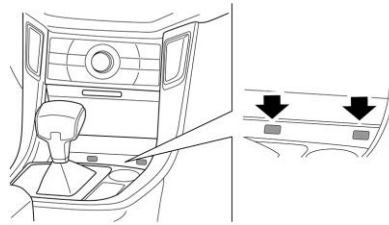

Puerto USB izquierdo: compatible con carga e interconexión de teléfono celular.

Puerto USB derecho: compatible con carga.

## Dispositivos auxiliares

### MP5 y Radio

#### Precauciones antes del uso

Este manual contiene instrucciones para usar el producto. Lea atentamente las instrucciones de operación que acompañan al sistema de entretenimiento antes de usarlo.

No instale ni repare su producto sin autorización. Si el producto es instalado o reparado por una persona que no ha

recibido capacitación sobre equipos electrónicos y autopartes, se puede plantear una situación peligrosa. Nunca exponga el producto a ningún líquido, de lo contrario se pueden producir cortocircuitos o daños. De acuerdo con las regulaciones nacionales correspondientes, no vea la pantalla y realice operaciones relacionadas al conducir un vehículo. Ponga atención a todas las precauciones mencionadas en esta sección del manual y siga estrictamente las instrucciones de operación. La función de cámara de visión trasera del sistema sólo sirve como ayuda para la conducción. Ponga mucha atención al camino en todo momento.

El producto debe mantenerse alejado de la humedad. Si el producto se enciende por primera vez o se vuelve a conectar después de la desconexión de la fuente de alimentación del vehículo, la fecha que se muestra en cada interfaz de la unidad principal debe ajustarse manualmente. Asegúrese de conducir con seguridad. Siga las reglas de conducción segura y las normas de tráfico existentes. No opere el producto (y la función de cámara de visión trasera) si puede distraerlo de una conducción segura. Si tiene que operar mirando la pantalla, estacione el vehículo en

un lugar seguro y aplique el freno de estacionamiento. No ajuste el volumen del producto demasiado alto, o no podrá oír las señales de tráfico y de emergencia del exterior. Por motivos de seguridad, algunas funciones, como la reproducción de video, se desactivan al conducir. El sistema puede detectar la velocidad de conducción del vehículo. Para evitar que la batería se agote, asegúrese de arrancar el vehículo cuando utilice el sistema. Las imágenes de este manual son diagramas esquemáticos que difieren ligeramente del vehículo. Estos detalles son sólo para referencia. En cuanto a los colores y funciones específicos de la interfaz, consulte el propio vehículo.

### Interruptor del sistema de control de entretenimiento

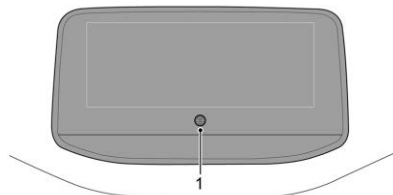

#### 1. Botón HOME (inicio)

En el modo de interfaz principal, mantenga presionado durante unos tres segundos para apagar, después presione durante unos 10 segundos para reiniciar.

### Conector Auxiliar

La unidad reserva una interfaz de audio estándar de 3.5 mm de diámetro, puede conectar el reproductor de audio con el adaptador de audio correspondiente. Cuando el dispositivo de audio esté conectado, presione el botón SRC para seleccionar el

modo AUX IN. En el modo AUX IN, puede ajustar el volumen de la música con la perilla de ajuste de volumen.

### Volumen durante reversa

Cuando el vehículo está equipado con el sistema de radio base, el volumen se silenciará durante maniobras de conducción en reversa.

Cuando conduce en reversa, el sistema de infoentretenimiento está controlado por las líneas de reversa, por lo que el volumen de todas las fuentes de sonido se silenciará, después el volumen de la fuente original se reanuda cuando se complete la reversa. Para vehículos con transmisión automática: si la palanca de cambios está en la posición R (Reversa), el volumen de todas las fuentes de sonido se silenciará. Si se desplaza fuera de la posición R (Reversa), se reanuda el volumen de la fuente original.

### Audio Bluetooth (Radio base)

#### Advertencia

Intentar conectar nuevos dispositivos Bluetooth mientras conduce puede distribuir al conductor y causar un

(Continúa)

**Advertencia (Continúa)**

accidente que resulte en lesiones o la muerte. Conecte el dispositivo Bluetooth mientras el vehículo está estacionado.

Esta función sólo se aplica al modelo equipado con Bluetooth. La conexión Bluetooth entre el teléfono celular y el sistema debe completarse antes de operar el sistema. Esta conexión se basa en la conexión de acoplamiento entre el teléfono celular y el sistema. El sistema almacenará la identificación del teléfono celular una vez que se establezca la conexión de conexión. Cuando se arranca el vehículo o se enciende el sistema, se conectará automáticamente al teléfono celular siempre que el interruptor de Bluetooth esté encendido. Después de establecer la conexión, puede realizar llamadas a través del sistema de audio integrado y el micrófono. Este sistema admite ocho conexiones Bluetooth, pero sólo se activa el dispositivo conectado actualmente.

La conexión Bluetooth requiere que su teléfono celular admita el protocolo de aplicación Bluetooth HFP (Perfil de manos libres). El establecimiento de una conexión Bluetooth varía dependiendo de los

fabricantes de teléfonos celulares. Consulte la Guía del usuario del teléfono celular para obtener más información. Si su teléfono celular cuenta con la función de navegación, una vez establecida la conexión Bluetooth, el tono de aviso de navegación para algunos tipos de teléfonos móviles se puede transmitir a través del sistema de audio integrado. Esta función debe ser compatible con su teléfono celular. Para los teléfonos celulares que no son compatibles con esta función, su tono de aviso de navegación se transmitirá a través del teléfono celular. Para algunos tipos de teléfonos celulares, el tono al tacto se transmitirá a través de Bluetooth cuando se establezca la conexión Bluetooth. Si no desea escuchar el tono de toque del teléfono móvil desde el radio del automóvil, le recomendamos que desactive este tono. No todos los dispositivos móviles soportan todas las funciones, y no todos los dispositivos móviles funcionarán con los sistemas de llamada Bluetooth. Póngase en contacto con su distribuidor autorizado respecto a más información sobre los dispositivos móviles compatibles.

**Conexión Bluetooth**

Mantenga presionado el botón Responder llamada entrante por Bluetooth para ingresar al modo de conexión de Bluetooth. La pantalla del radio mostrará el mensaje TELÉFONO durante dos segundos. Configure su teléfono en el modo de búsqueda en este momento para averiguar el nombre Bluetooth de Vision Car BT XXXX.

Después de ingresar al modo de conexión de Bluetooth presionando de forma prolonga el botón Responder llamada entrante de Bluetooth, el icono parpadeará si no hay ningún dispositivo conectado y permanecerá encendido después de la conexión exitosa del dispositivo. La conexión se puede realizar después de encontrar el módulo Bluetooth. El módulo Bluetooth se puede conectar con hasta ocho teléfonos; si el número de teléfono supera los dos, la memoria del teléfono conectado más antiguo se eliminará para mantener la memoria de ocho teléfonos conectados.

Establezca la conexión con el teléfono celular después de la conexión exitosa. Cuando se establece la conexión Bluetooth, el radio mostrará el símbolo Bluetooth durante aproximadamente dos segundos y el módulo Bluetooth sólo se puede conectar a un

teléfono simultáneamente. Mantenga presionado el botón Colgar llamada Bluetooth entrante durante dos segundos para desconectar la conexión telefónica automáticamente.

### **Responder y rechazar llamadas entrantes**

Una vez establecida la conexión, cuando hay una llamada entrante, puede escuchar el tono de llamada entrante y la pantalla mostrará el recordatorio de llamada entrante "Llamada entrante" y el número de llamada entrante. Presione brevemente el botón Responder llamada entrante Bluetooth para responder la llamada y presione brevemente el botón Rechazar llamada entrante Bluetooth para rechazar la llamada entrante.

Si se conecta un iPhone, el radio emitirá el tono de llamada predeterminado del iPhone al responder las llamadas. Si se conecta un teléfono Android, RADIO sonará el tono de llamada "Jingling".

### **Manos libres/Privado**

Al hablar por teléfono, la caja de interfaz Bluetooth emitirá el sonido en el audio en forma de manos libres y mostrará la palabra TELÉFONO en la pantalla del radio. Las

llamadas se pueden cambiar entre manos libres y privadas presionando el botón Responder llamada entrante por Bluetooth.

### **Colgar**

Al hablar por teléfono, la llamada actual se puede colgar presionando el botón Colgar llamada entrante por Bluetooth.

### **Volver a marcar el último número y desconexión**

#### **Volver a marcar el último número**

Una vez establecida la conexión, al mantener presionado el botón Responder llamada entrante por Bluetooth, se marcará el último número marcado en los registros del teléfono y la pantalla mostrará el recordatorio "Llamar" y el número de la llamada saliente.

#### **Desconexión**

Una vez establecida la conexión, al presionar de forma prolongada el botón Colgar llamada entrante por Bluetooth se desconectará la conexión entre el teléfono actual y el Bluetooth integrado y apagará el Bluetooth, cuando la conexión se desconecte, el radio mostrará el mensaje TELÉFONO.

### **Reconexión automática**

La conexión se desconectará si la distancia entre el teléfono y el vehículo excede la distancia de conexión; cuando el teléfono vuelva al rango de conexión, el teléfono se volverá a conectar con el módulo Bluetooth externo automáticamente.

Cuando el módulo Bluetooth externo está encendido, se volverá a conectar con el último teléfono conectado automáticamente. Presione este botón nuevamente para volver al estado de reproducción normal. No todos los dispositivos móviles soportan todas las funciones, y no todos los dispositivos móviles funcionarán con los sistemas de llamada Bluetooth.

**Botón Responder llamada entrante por Bluetooth: Botón para contestar de pulsación corta**

Bajo esta situación	Botón Contestar de pulsación corta
Llamadas externas	Responde las llamadas entrantes
Hablar (modo manos libres)	Entra en modo privado
Hablar (modo privado)	Entra en modo manos libres

**Botón Responder llamada entrante por Bluetooth: Botón para contestar de pulsación prolongada**

Bajo esta situación	Botón Contestar de pulsación prolongada
En espera (sin conexión)	El módulo Bluetooth entra en modo visible
En espera (conexión completada)	Marca el último número marcado en los registros de llamadas

**Botón Rechazar llamada entrante por Bluetooth: Botón Colgar de pulsación corta**

Bajo esta situación	Botón Colgar de pulsación corta
Llamadas externas	Rechaza la llamada
Hablar (manos libres/privado)	Termina la llamada



### Botón Rechazar llamada entrante por Bluetooth: Botón Colgar de pulsación prolongada

Bajo esta situación	Botón Colgar de pulsación prolongada
En espera (conectado)	Desconecta la conexión Bluetooth

### Música de Bluetooth

Cuando su teléfono celular se conecte por primera vez, dé clic en Bluetooth de teléfono [Conectar dispositivo], y seleccione su teléfono celular en la ventana emergente. La música en su teléfono celular se puede reproducir después de la conexión exitosa.



### Conexión Bluetooth

Presione  para encender la unidad. Encienda el teléfono para activar la función Bluetooth, después busque el dispositivo para encontrar el teléfono en el dispositivo Bluetooth, seleccione el teléfono y el símbolo de conexión del dispositivo.

Cuando la velocidad del vehículo es  $\geq 30$  km/h, no se permite la conexión Bluetooth y se recomienda hacerlo cuando el vehículo está estacionado.

### Música de Bluetooth

Presione MODO para cambiar al modo Bluetooth, encienda el reproductor en su teléfono celular y seleccione reproducir música. El reproductor de cassette puede reproducir música en su teléfono.

Presione brevemente el botón  para seleccionar la siguiente pista y presione brevemente  para seleccionar la pista anterior.

Presione el botón  para pausar y presione de nuevo para reproducir.

## Audio Bluetooth (Radio de alta gama)

### Reproducir música

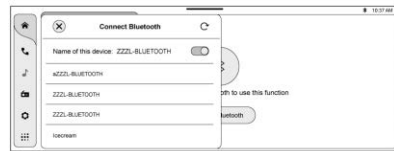

Conecte su dispositivo a través de Bluetooth o USB para reproducir su música

Cuando su teléfono celular se conecte por primera vez, toque Conectar dispositivo y seleccione su teléfono celular en la ventana emergente. La música en su teléfono celular se puede reproducir después de la conexión exitosa.

Seleccione el nombre del teléfono celular conectado anteriormente, después toque el icono de música en la tarjeta de Medios y seleccione  Música BT para reproducir música desde el teléfono celular.

**⚠ Advertencia**

Intentar conectar nuevos dispositivos Bluetooth mientras conduce puede distribuir al conductor y causar un accidente que resulte en lesiones o la muerte. Conecte un dispositivo Bluetooth mientras el vehículo está estacionado.

**Ajustes de Audio**

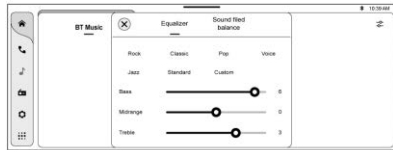

Dé clic en los diferentes modos de equalización disponibles. Utilice el modo personalizado para realizar ajustes de graves, medios y agudos de acuerdo con sus preferencias.

Utilice la opción Sound Field Balance (Balance de campo de sonido) para colocar el sonido del vehículo en la zona de su preferencia.

**Personalización**

**Personalización de la página de inicio (Radio de alta gama)**

**Accesos directos**



Dé clic en el acceso directo para acceder rápidamente a la aplicación correspondiente.

**Configuración de accesos directos**



Puede modificar los accesos directos a sus aplicaciones favoritas en la barra de accesos directos de acuerdo con sus preferencias, siguiendo los pasos a continuación:

1. Mantenga presionada la barra de acceso directo durante 2 segundos para activar el modo de edición.
2. Dé clic en el icono de la aplicación que desea mover. Después dé clic en el icono de la aplicación con la que desea intercambiar la posición.
3. Presione "Aceptar" para guardar cambios.

**Centro de control**

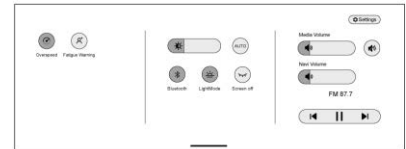

Jale hacia abajo desde la parte superior para mostrar el centro de control, donde puede modificar rápidamente algunos parámetros de las funciones que se muestran.

**Widgets**



En la parte inferior del widget, dé clic en "Editar widget" para ingresar al modo de edición donde puede agregar, eliminar y ordenar los widgets disponibles.

## Configuraciones

### Configuraciones (Radio base)

#### Ajustes del vehículo

##### Silenciar

En modo Radio o USB, presione  una vez para silenciar el sonido de audio, se mostrará "MUTING" en la pantalla LCD.

Para volver a los modos de radio o reproducción, simplemente presione  de nuevo o gire el control de volumen en sentido de las manecillas del reloj o en sentido contrario.

##### Interrupor MODE (Modo)

Si hay una memoria USB en la ranura, presione el botón MODE repetidamente para cambiar los modos entre radio, USB, Bluetooth y AUX.

##### Selección de Idioma



Gire el control de volumen en sentido de las manecillas del reloj o en sentido contrario para cambiar entre inglés y México.

##### Selección de Región

Gire el control de volumen en sentido de las manecillas del reloj o en sentido contrario para cambiar el área: China (CHN), Medio Oriente (SA), Sudamérica (me), México (ES).

##### Teléfono

Cuando el radio está conectado a Bluetooth, puede recibir llamadas a través de Bluetooth.





Cuando entra una llamada, la pantalla mostrará el número de teléfono de la persona que llama. Presione en  (responder) para conectar la llamada. Presione  para colgar.

##### Restaurar Configuración del sistema

Si la unidad no puede funcionar normalmente, presione el botón RESET y el sistema se reiniciará. Si aún no puede funcionar, envíe la unidad a la estación de reparación.

##### Fecha y Hora

Presione el botón DISP una vez para mostrar la hora. La hora se mostrará sólo durante 5 segundos y después la unidad volverá a su estado normal.

Mantenga presionado el botón DISP durante varios segundos hasta que se muestre el reloj y la hora comience a parpadear, presione el botón  o  para ajustar la hora. Presione el botón DISP nuevamente y los minutos comenzarán a parpadear, presione el botón  o  para ajustar los minutos. Para salir de la configuración del reloj, presione el botón DISP nuevamente.

##### Nota

**Si no presiona ningún botón dentro de los 5 segundos posteriores a la configuración, volverá al estado normal y se guardará la configuración.**

Gire el control de volumen en sentido de las manecillas del reloj o en sentido contrario para cambiar la hora y seleccione 12/24 horas

## Configuraciones (Radio de alta gama)

### Ajustes

**Ajustes del vehículo** : Ingrese a este menú para modificar funciones del vehículo relacionadas con luces, alarmas, seguros de puertas y otros.

**Conectividad** : Ingrese a este menú para la configuración relacionada con la conexión Bluetooth.

**Pantalla** : Ingrese a este menú para configuraciones relacionadas con la apariencia, los niveles de brillo de la pantalla y más.

**Sonido** : Ingrese a este menú para la configuración relacionada con el sistema de audio del vehículo.

**Sistema** : Ingrese a este menú para configuraciones o información general del vehículo.

## Teléfono/Dispositivos Bluetooth

### Conexión de un teléfono utilizando el sistema Infoentretenimiento (Radio de alta gama)

#### Conexión

Conecte su teléfono con un cable USB original al puerto USB indicado para la transferencia de datos. Acepte los términos y condiciones en su dispositivo y comience a usar el modo de proyección en el sistema de infoentretenimiento del vehículo.

#### Apple CarPlay

Cuando el teléfono celular se conecta a un vehículo por USB, puede tocar directamente el icono correspondiente para usar la función de interconexión de teléfono.

Apple CarPlay es provisto por Apple y está sujeto a los términos y política de privacidad de Apple. Para soporte Apple CarPlay, visite: <https://www.apple.com/mx/ios/carplay/>. Apple puede cambiar o suspender la

disponibilidad en cualquier momento. Apple CarPlay es una marca comercial de Apple Inc.

### Teléfono manos libres (Radio de alta gama)

#### Conexión Bluetooth

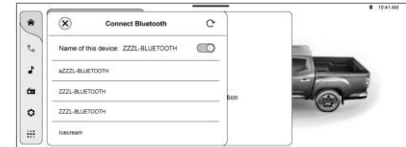

Conecte su teléfono al sistema de infoentretenimiento del vehículo a través de Bluetooth. Asegúrese de seleccionar el nombre del radio del vehículo en su dispositivo móvil y siga los pasos siguientes para completar el proceso de conexión y sincronización de contactos.

### Llamadas



Cuando reciba una llamada, se mostrará la información de contacto. Puede aceptar la llamada presionando el botón verde o presione el botón rojo para rechazarla. Presiona el icono en la esquina superior izquierda para minimizar la pantalla con la información de la llamada entrante.

## Controles de clima

### Sistemas de control de clima

Sistema de climatización automático ...	77
Sistema electrónico de control del clima .....	80

### Ventilas de aire

Ventilas de aire .....	82
------------------------	----

## Sistemas de control de clima

### Sistema de climatización automático

#### Tablero de control de A/C automático

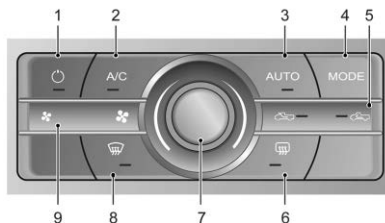

1. Botón eléctrico
2. Botón A/C
3. Botón de modo AUTO
4. Botón MODO
5. Botón de circulación interna/externa
6. Botón de descongelamiento trasero
7. Perilla de selección de temperatura
8. Botón de descongelamiento delantero

#### 9. Botones de velocidad de ventilador

##### Botón eléctrico

Encienda/apague el tablero de control. Si se presiona el botón de encendido en el estado APAGADO, el tablero de control de A/C se enciende, el indicador de energía se enciende, la pantalla de infoentretenimiento mostrará la pantalla de información de A/C y funcionará en el modo sin descongelamiento que se activó por última vez antes de apagarlo. Cuando se apaga, se puede encender operando el botón de modo AUTO, el botón de descongelamiento delantero, el botón A/C, o los botones de velocidad del ventilador. Cuando se enciende, si se presiona el botón de encendido, el indicador de encendido se apaga y el tablero de control del aire acondicionado se apaga, por lo que en este estado, el botón de circulación interna/externa y el botón de descongelamiento trasero se pueden accionar.

##### Perilla de selección de temperatura

Ajuste la temperatura de aire acondicionado. La perilla de selección de temperatura se puede girar y ajustar dentro de 360 grados, si se gira en sentido contrario a las manecillas del reloj, la temperatura establecida se reduce; si se gira en el

sentido de las manecillas del reloj, la temperatura establecida aumenta. El rango de temperatura establecido es de 18°C a 32°C; LO (bajo) 17°C; y HI (alto), 33°C. El incremento de temperatura es de 1°C si se gira un grado, y esta temperatura establecida se mostrará en la pantalla de infoentretenimiento. LO indica enfriamiento MAX, mientras que HI indica calefacción MAX.

### **Botón AUTO**

Éste es el botón de modo de control automático del aire acondicionado. Si se presiona el botón AUTO independientemente de que el tablero esté encendido o apagado, el indicador AUTO se enciende, la pantalla de infoentretenimiento muestra las características relacionadas, el A/C entra en el estado AUTO completo, el A/C, la velocidad del ventilador, la circulación interna/externa y el MODO funcionan automáticamente. Si la perilla de selección de temperatura se opera en modo AUTO, el tablero mantiene el estado AUTO; mientras que el tablero sale del estado completamente AUTO y las características relacionadas ingresan al modo de control manual si se operan los botones A/C, MODO y velocidad del ventilador.

Se recomienda la temperatura de 24°C para estar más cómodo.

### **Botón A/C**

Si se presiona el botón A/C, el indicador correspondiente se enciende y la pantalla de infoentretenimiento muestra la información de arranque de A/C. El sistema de enfriamiento se activa únicamente cuando se arranca el vehículo. Si se presiona el botón A/C por segunda vez, el indicador del botón A/C se apaga y el sistema de enfriamiento se apaga. El A/C se controla automáticamente en el modo AUTO, y cambia al control manual desde el control AUTO al operar el botón A/C, después el indicador AUTO se apaga, otras características se mantienen en el modo AUTO.

### **Botones de velocidad de ventilador**

Ajuste la velocidad del ventilador. La velocidad del ventilador se divide en ocho niveles, que se muestran en la pantalla de infoentretenimiento. La velocidad del ventilador del A/C aumenta un nivel una vez que se presiona el botón de velocidad del ventilador “+” a la derecha; la velocidad del ventilador disminuye un nivel una vez que se presiona el botón de velocidad del ventilador “-” a la izquierda. Cuando se

presiona el botón de velocidad del ventilador “+” durante más de dos segundos, la velocidad del ventilador aumenta lentamente hasta el nivel superior; cuando se presiona el botón de velocidad del ventilador “-” durante más de dos segundos, la velocidad del ventilador se reduce al nivel mínimo lentamente. Si el botón de velocidad del ventilador “+” o “-” se presiona en el estado APAGADO, el controlador se enciende, el nivel de velocidad del ventilador que se muestra en la pantalla de infoentretenimiento aumenta lentamente a ese nivel antes de apagarlo directamente, la velocidad del ventilador aumenta lentamente a este nivel del nivel uno y otra función mantienen el estado de no descongelamiento.

### **Botón MODO**

Ajuste el modo de distribución de aire. Si se presiona el botón MODO en el estado ENCENDIDO, el A/C cambiará a los modos Distribución a cara, Distribución a cara y zona de los pies, Distribución a la zona de los pies, Distribución a la zona de los pies y Descongelamiento a su vez, y la pantalla de infoentretenimiento mostrará la información sobre el modo de distribución de aire relacionado. La operación del MODO no es

válida en el estado APAGADO, el modo recuperará el modo de no descongelamiento memorizado antes de apagarlo. El botón MODO se puede operar para cambiar los modos en el estado AUTO, mientras que el control de modo cambiará al control manual desde el control AUTO, el indicador AUTO se apaga y otras características se mantienen en el estado AUTO.

**Botón de descongelamiento delantero**

Ajuste el modo de distribución de aire a Descongelamiento delantero. Si se presiona el botón Descongelamiento delantero en el estado Apagado o Encendido, el indicador correspondiente se enciende y se muestra descongelamiento MAX en la pantalla de infoentretenimiento. El nivel de velocidad del ventilador aumenta lentamente hasta el nivel superior con el control del sistema automático, el aire de circulación externo ingresa al vehículo, el aire acondicionado se enciende y el modo de distribución de aire del ventilador es descongelamiento máximo. Sin embargo, el modo de distribución de aire, el modo de recirculación interna/externa, la velocidad del ventilador y el A/C son ajustables. En el estado de descongelamiento delantero, si se presiona el botón de descongelamiento delantero o el

botón MODO por segunda vez, la función de descongelamiento delantero se apaga, el indicador de descongelamiento delantero se apaga y el sistema regresa al estado anterior antes del descongelamiento delantero. Si el estado anterior es APAGADO, volverá al estado sin descongelamiento antes de apagarlo.

**Botón de descongelamiento trasero**

Encienda el estado de descongelamiento trasero. La operación del botón Descongelamiento trasero no cambiará otros estados de aire acondicionado independientemente del encendido o apagado, mientras que el indicador correspondiente y la información de descongelamiento trasero en la pantalla de infoentretenimiento varían de acuerdo con el estado de descongelamiento trasero (vehículo encendido).

El descongelamiento trasero se detendrá después de funcionar durante 15 minutos y su indicador se apagará.

**Botón de circulación interna/externa**

Cambie el estado del A/C entre circulación interna y externa. Si el aire de admisión del aire acondicionado está en el modo de circulación interna, el indicador de circulación

interna se enciende y el indicador de circulación externa se apaga; si está en el modo de circulación externa, es al contrario. Se puede cambiar entre la circulación interna y externa en modo AUTO, y la circulación interna/externa cambia al control manual desde el modo AUTO, el indicador AUTO se apaga, otras características mantienen el estado AUTO. Se puede cambiar entre la circulación interna y externa en el estado APAGADO, pero el tablero no se enciende. El modo predeterminado es la circulación externa en el estado de descongelamiento delantero.

**Recomendación para operación del aire acondicionado**

- Si el vehículo está estacionado en un lugar expuesto a la luz solar directa, abra las ventanas antes de usarlo.
- Si es necesario limpiar las ventanas empañadas en un día lluvioso, reduzca la humedad en el vehículo operando el aire acondicionado. Esto es muy efectivo en la temporada de lluvias y en una temporada con mucha humedad.
- Si el vehículo está conduciendo en la ciudad, parar y arrancar puede causar un enfriamiento insuficiente.



**Nota**

Si el aire acondicionado no se utilizará durante más de un mes, opere el motor en marcha en vacío y encienda el botón de A/C durante más de 10 minutos una vez al mes, incluso en invierno. Esto ayudará a mantener la lubricación adecuada del sistema de enfriamiento y los sellos, y extenderá la vida útil del sistema.

**Nota**

Se puede formar condensación en el evaporador cuando el A/C está en funcionamiento y causar acumulación de agua debajo del vehículo.

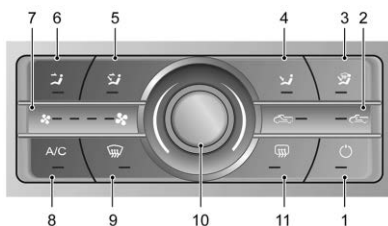
**Sistema electrónico de control del clima****Tablero de control de A/C electrónico**

1. Botón eléctrico
2. Botón de circulación interna/externa
3. Botón de distribución al espacio para pies y modo de descongelamiento
4. Botón de modo de distribución al espacio para pies
5. Botón de modo de distribución a la cara y al espacio para pies
6. Botón de modo de distribución a la cara
7. Botones de velocidad de ventilador
8. Botón A/C

9. Botón de descongelamiento delantero
10. Perilla de selección de temperatura
11. Botón de descongelamiento trasero

**Botón eléctrico**

Encienda/apague el tablero de control. En el estado APAGADO, presione el botón de encendido una vez, el indicador de encendido se enciende, el tablero de control del aire acondicionado se enciende y funciona en el modo sin descongelamiento que se activó por última vez antes de apagarlo. En el estado APAGADO, se puede encender operando el botón de descongelamiento delantero, el botón A/C, o los botones de velocidad del ventilador. En el estado ENCENDIDO, presione el botón de encendido una vez, el indicador de encendido se apaga y el tablero de control del aire acondicionado se apaga, por lo que en este estado, sólo el botón de circulación interna/externa y el botón de descongelamiento trasero pueden funcionar.

**Perilla de selección de temperatura**

Ajuste la temperatura de aire acondicionado. La perilla de selección de temperatura se puede girar y ajustar dentro de 270 grados, si se gira en sentido contrario a las manecillas del reloj, la temperatura

establecida se reduce gradualmente; si se gira en el sentido de las manecillas del reloj, la temperatura establecida aumenta gradualmente.

**Botón A/C**

Encienda y apague el sistema de enfriamiento. Si se presiona el botón A/C independientemente de que esté APAGADO o ENCENDIDO, el indicador correspondiente se enciende y el sistema de enfriamiento se activa (vehículo encendido). Si se presiona el botón A/C por segunda vez, el indicador del botón A/C se apaga y el sistema de enfriamiento se apaga.

**Botones de velocidad de ventilador**

Ajusta la velocidad del ventilador. La velocidad del ventilador se divide en cuatro niveles, correspondientes a 4 indicadores. La velocidad del ventilador del A/C aumenta un nivel una vez que se presiona el botón de velocidad del ventilador “+” a la derecha; la velocidad del ventilador disminuye un nivel una vez que se presiona el botón de velocidad del ventilador “-” a la izquierda. Cuando se presiona el botón de velocidad del ventilador “+” durante más de dos segundos, la velocidad del ventilador aumenta lentamente hasta el nivel superior. Cuando se presiona el botón de velocidad

del ventilador “-” durante más de dos segundos, la velocidad del ventilador disminuye lentamente hasta el nivel mínimo. Si el botón de velocidad del ventilador “+” o “-” se presiona en el estado APAGADO, el sistema se inicia, el indicador de nivel de velocidad del ventilador muestra el nivel antes de apagarlo directamente, la velocidad del ventilador aumenta lentamente a este nivel desde el nivel uno y la otra función mantiene el estado sin descongelamiento que se activó por última vez antes del apagado.

**Botón de modo de distribución a la cara**

Ajuste el modo de distribución de aire a Distribución a la cara. En el estado encendido, si se presiona el botón de modo de Distribución a la cara, el indicador correspondiente se enciende y se vuelve el modo Distribución a la cara.

**Botón de modo de distribución a la cara y al espacio para pies**

Ajuste el modo de distribución de aire a Distribución a la cara y zona para los pies. En el estado encendido, si se presiona el botón de modo de Distribución a la cara y al espacio para pies, el indicador

correspondiente se enciende y se vuelve el modo Distribución a la cara y al espacio para pies.

**Modo de distribución al espacio para pies**

Ajuste el modo de distribución de aire a Distribución al espacio para los pies. En el estado encendido, si se presiona el botón de modo de Distribución a espacio para pies, el indicador correspondiente se enciende y se vuelve el modo Distribución a espacio para pies.

**Botón de distribución al espacio para pies y modo de descongelamiento**

Ajuste el modo de distribución de aire a Distribución al espacio para los pies y descongelamiento. En el estado encendido, si se presiona el botón de modo de Distribución a espacio para pies y descongelamiento y al espacio para pies, el indicador correspondiente se enciende y se vuelve el modo Distribución a espacio para pies y descongelamiento.

**Botón de descongelamiento delantero**

Ajuste el modo de distribución de aire a Descongelamiento delantero. Si se presiona el botón Descongelamiento delantero independientemente de que esté apagado o encendido, el indicador correspondiente se

enciende, el nivel de velocidad del ventilador aumenta lentamente hasta el nivel superior, el aire de circulación externa ingresa al vehículo, el A/C se enciende encendido y el modo de distribución de aire del ventilador es descongelamiento máximo. Sin embargo, el modo de distribución de aire, el modo de recirculación interna/externa, la velocidad del ventilador y el A/C son ajustables. En el estado de descongelamiento delantero, si se presiona el botón de Descongelamiento delantero u otros botones de modo por segunda vez, la función de descongelamiento delantero se apaga, el indicador de descongelamiento delantero se apaga y el sistema regresa al estado anterior antes del Descongelamiento delantero. Si el estado anterior es APAGADO, volverá al estado sin descongelamiento antes de apagarse.

#### **Botón de descongelamiento trasero**

Encienda el estado de descongelamiento trasero. La operación del botón Descongelamiento trasero no cambiará otros estados de aire acondicionado independientemente del encendido o apagado, mientras que el indicador

correspondiente varía de acuerdo con el estado de descongelamiento trasero (vehículo encendido).

El descongelamiento trasero se detendrá después de funcionar durante 15 minutos y su indicador se apagará.

#### **Botón de circulación interna/externa**

Cambie el estado del A/C entre circulación interna y externa. Si el aire de admisión del aire acondicionado está en el modo de circulación interna, el indicador de circulación interna se enciende y el indicador de circulación externa se apaga; si está en el modo de circulación externa, es al contrario. Se puede cambiar entre la circulación interna y externa en el estado APAGADO, pero el tablero no se enciende.

## **Ventilas de aire**

### **Calefacción, ventilación, y aire acondicionado (HVAC)**

El sistema de aire acondicionado puede enfriar el aire y eliminar la humedad y algunos desechos en el aire, como el polvo y el polen.

El sistema de calefacción utiliza el calor generado por el motor, por lo que puede calentar el aire en el vehículo lo suficiente sólo cuando el motor alcanza la temperatura normal de operación.

El sistema de ventilación asegura la ventilación interior durante la conducción. El botón de selección de velocidad de aire controla la velocidad del ventilador.

El HVAC se utiliza para controlar el enfriamiento, la calefacción y la ventilación del aire dentro del vehículo. El aire fresco ingresa al vehículo a través de la rejilla de entrada de aire debajo del parabrisas y fluye a través del filtro de aire acondicionado. Mantenga siempre limpia la rejilla de entrada de aire, libre de obstrucciones como hojas, nieve o hielo.

## Ventilas delanteras

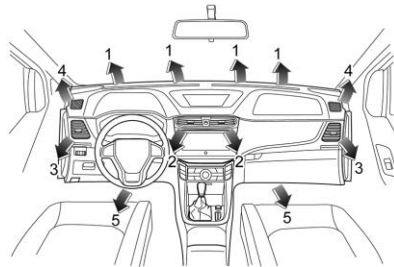

1. Ventila del parabrisas
2. Ventilación central
3. Ventilación lateral
4. Ventila de ventana delantera
5. Ventila del espacio para los pies delantero

## Ventilación central

Mueva la palanca (1) en el centro de la rejilla hacia arriba y hacia abajo, a la derecha e izquierda para cambiar la dirección de la distribución del aire.

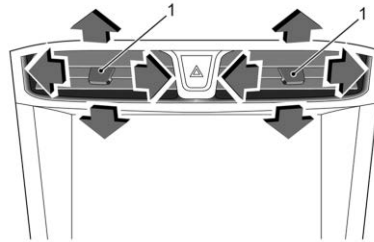

## Ventilación lateral

Mueva la palanca en el centro de la rejilla hacia arriba y hacia abajo, a la derecha e izquierda para cambiar la dirección de la distribución del aire.

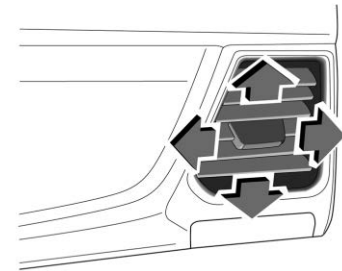

## Filtro de aire del habitáculo

El filtro elimina polvo, polen y otros irritantes suspendidos en el aire, del aire exterior introducido al vehículo. El filtro necesita reemplazarse periódicamente. No se recomienda utilizar el sistema de control de clima sin un filtro de aire instalado. Agua u otras basuras pudieran entrar al sistema y resultar en fugas o ruidos. Siempre instale un filtro nuevo al remover el filtro usado. Para mayor información sobre el reemplazo del filtro, consulte a su distribuidor.

**Servicio**

Todos los vehículos tienen debajo del cofre una etiqueta que identifica el refrigerante utilizado en el vehículo. Únicamente técnicos capacitados y certificados deben dar servicio al sistema de refrigerante.

Las partes del aire acondicionado nunca se debe reparar o reemplazar utilizando uno de un vehículo recuperado. Únicamente se deben reemplazar por partes nuevas para asegurar una operación adecuada y segura. Durante el servicio, todos los refrigerantes deben recolectarse utilizando el equipo adecuado. Ventilar los refrigerantes directamente a la atmósfera es dañino para el medio ambiente y también puede crear condiciones inseguras producidas por inhalación, combustión, congelación, u otras situaciones relacionadas con la salud.

# Conducción y funcionamiento

## Información de conducción

Control de vehículo ..... 85  
 Dirección ..... 86  
 Conducción en caminos mojados ..... 86

## Arranque y Operación

Rodaje de vehículo nuevo ..... 87  
 Posiciones de interruptor de arranque ..... 87  
 Posiciones del encendido ..... 90  
 Arranque del motor ..... 90  
 Sistema de Paro/Arranque (Si está equipado) ..... 90

## Emisiones del motor

Convertidor catalítico ..... 93

## Transmisión manual

Transmisión manual ..... 94

## Frenos

Frenos ..... 98  
 Sistema de frenos antibloqueo (ABS) ... 99  
 Freno de Mano ..... 101

## Sistemas de control de recorrido

Control de tracción/Control electrónico de estabilidad ..... 103

## Control de velocidad constante

Control de velocidad constante ..... 105

## Sistemas de detección de objetos

Asistencia de Estacionamiento ..... 107  
 Cámara de visión trasera (RVC) (Si está equipado) ..... 108

## Sistemas de asistencia al conductor

Control de velocidad constante ..... 109

## Combustible

Operación de clima frío ..... 110  
 Llenado del tanque ..... 110

# Información de conducción

## Control de vehículo

### Advertencia

Durante la conducción, no coloque ningún recipiente portátil lleno de combustible en el vehículo. De lo contrario, puede producirse un incendio debido a una fuga.

### Precaución

No descanse su pie sobre pedal del embrague al conducir o al estar detenido. La presión puede provocar desgaste prematuro en el embrague.

Al conducir por un camino peligroso cubierto de agua, nieve, hielo, barro, arena, etc.:

- Reduzca la velocidad, conduzca con cuidado y tenga en cuenta una distancia de frenado más larga.
- Evite frenar, girar o acelerar repentinamente.
- Aplique arena u otro material antideslizante debajo de las llantas del vehículo o instale cadenas para llantas en

las llantas para brindar tracción adicional cuando el vehículo se atasque en hielo, nieve o barro.

### Derrapar

Si su vehículo derrapa en un camino mojado, tiene menos control del vehículo debido a la fuerza de fricción reducida entre la carretera y las llantas. Ciertas superficies del camino, la presión de inflado de las llantas y la velocidad del vehículo pueden provocar derrapes. Derrapar es muy peligroso.

Dos buenos métodos para reducir el riesgo de derrapar son reducir la velocidad de conducción y tener cuidado cuando sienta que el camino está lo suficientemente mojado como para provocar derrapes.

### Dirección

#### Dispositivo de dirección asistida hidráulica

El vehículo está equipado con un dispositivo de dirección asistida hidráulica, por lo que el conductor puede mantener el control total sobre la dirección en caso de falla hidráulica, pero se debe aplicar una mayor fuerza para operar el volante.

#### Dispositivo de dirección asistida eléctrica

El mecanismo de dirección asistida eléctrica le permite girar con menos fuerza.

Cuando el sistema de dirección falla o el motor se apaga (remolcado por otro vehículo), el conductor aún puede mantener el control total sobre la dirección, pero se debe aplicar mayor fuerza para operar el volante.

#### Conducción en caminos mojados

Para evitar daños a su vehículo, al pasar por un camino donde se ha acumulado agua:

- Confirme la profundidad del agua antes de conducir a través del agua, también conocido como vadear. La profundidad máxima de vadeo del vehículo es de 55 cm.
- La velocidad de conducción no debe ser superior a 10 km/h.
- La ola causada por el vehículo delantero puede exceder la profundidad máxima de vadeo permitida.
- Para evitar daños al vehículo, no conduzca por caminos inundados. Si es posible, identifique y conduzca por una ruta alternativa donde el camino no esté inundado.

#### Precaución

Si el motor se apaga accidentalmente por el agua, no lo vuelva a encender usted mismo y comuníquese con su Distribuidor de servicio de inmediato.

#### Advertencia

El agua y el lodo pueden afectar el sistema de frenado y aumentar la distancia de frenado, ¡y provocar un accidente!

- Pise ligeramente el pedal del freno para mantener secas las partes del freno y recuperar el desempeño.
- No utilice un frenado de emergencia al pasar por un camino resbaladizo.

#### Nota

El motor, el tren motriz, la transmisión y el sistema electrónico del vehículo pueden sufrir daños graves después de que el vehículo se conduce por un camino con charcos. El agua salada es corrosiva. Los componentes a bordo empapados de agua salada deben lavarse con agua limpia.

## Arranque y Operación

### Rodaje de vehículo nuevo

El vehículo no necesita un periodo de asentamiento. Siga estas pautas para mejorar el desempeño de operación a largo plazo del vehículo:

Dentro de los primeros 3,000 km:

- Evite los cambios rápidos y frecuentes.
- No pise el pedal del acelerador a fondo en ninguna velocidad.
- No opere el motor lentamente con dificultad en ninguna velocidad.
- Evite el uso excesivo del freno de emergencia.
- No arranque rápidamente, acelere de manera repentina, y conduzca el vehículo a alta velocidad, si es posible, para evitar dañar el motor.

Después de 3,000 km, puede aumentar gradualmente la velocidad de conducción del vehículo hasta el límite de velocidad máximo legal.

#### Nota

Evite la conducción continua a alta velocidad durante periodos prolongados para reducir el nivel de ruido del motor y reducir el consumo de combustible.

### Posiciones de interruptor de arranque

#### Arranque de llave

#### Advertencia

Cuando el motor no está en operación, el sistema de dirección asistida no funciona, por lo que es difícil girar el volante. Además, el reforzador del freno no funciona, por lo que hay poca capacidad de frenado. Si baja por una pendiente sin el motor en operación, no podrá controlar adecuadamente el vehículo y podría sufrir un choque.

#### Nota

Su vehículo tiene instalado el sistema de inmovilizador del motor. Consulte *Inmovilizador* ⇨ 9.

El interruptor de ignición tiene las siguientes posiciones:

#### CERRAR

Bloquea el volante. El interruptor de ignición está apagado. Puede insertar o sacar la llave sólo cuando el interruptor de ignición se coloca en esta posición. Después de sacar la llave de la posición LOCK, el interruptor de ignición bloqueará las columnas de dirección para evitar que el volante gire.

#### ACC

Las columnas de dirección están desbloqueadas y pueden funcionar aparatos eléctricos y accesorios individuales, como el radio y el encendedor de cigarrillos.

#### Nota

Es posible que deba girar ligeramente el volante para desbloquear el bloqueo de la dirección.

#### Nota

No deje la llave en la posición ACC durante un período de tiempo prolongado para evitar que se descargue la batería.

#### ON (Encendido)

Conecta el sistema de ignición y los accesorios eléctricos. El interruptor de ignición está encendido y todos los instrumentos, dispositivos de control y circuitos pueden funcionar.



**Nota**

Cuando el motor no esté funcionando, no deje la llave en la posición ON.

**START (Arranque)**

Arranca el motor. El motor de arranque funciona y se arranca el motor. Después de arrancar el motor, libere la llave; la llave regresará automáticamente a la posición ON.

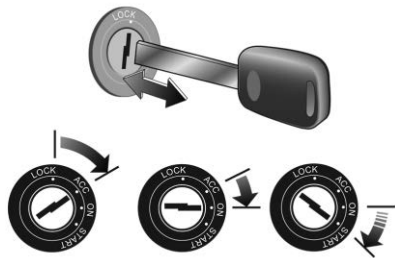

**Arranque sin llave (si está equipado)**

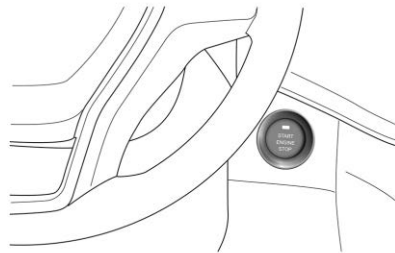

**Nota**

El vehículo cuenta con un encendido electrónico sin llave con arranque de botón de presión. El vehículo arrancará sólo cuando la llave PEPS (entrada pasiva arranque pasivo) esté en el vehículo. Para un modelo de transmisión automática, si desea cambiar de P (estacionamiento), debe presionar el pedal del freno con el interruptor de ignición en la posición ON.

**ACC (luz roja)**

- Falla de arranque

En caso de una falla en el arranque del motor, el interruptor de ignición cambiará a la posición de Accesorios (ACC).

- Estacionamiento anormal

Cuando el motor está en operación y la palanca de cambios no está en la velocidad N (Neutral) (para modelos de transmisión manual) o P (Estacionamiento) (para modelos de transmisión automática), presione este botón y el interruptor de ignición cambiará al modo ACC.

- Apagado de emergencia

Cuando la velocidad del vehículo es superior a 5 km/h mientras conduce, presione el interruptor de ignición tres veces seguidas o manténgalo presionado durante tres segundos y el interruptor de ignición cambiará al modo ACC.

**ENCENDIDO (luz verde)**

El vehículo se puede arrancar y conducir en esta posición. Cuando el motor esté apagado, presione este interruptor una vez y el interruptor de ignición cambiará al modo ON (encendido); después que el motor arranca normalmente, el interruptor de ignición cambiará a ON; cuando está en estado ON, todos los instrumentos, dispositivos de control y circuitos pueden funcionar.

**Nota**

Si el interruptor de ignición está en la posición ACC u ON después de apagar el motor, esto descargará la energía de la batería. Es posible que el vehículo no pueda arrancar si la batería se usa durante un período de tiempo prolongado.

ARRANQUE (Luz verde)

Esta modalidad es para conducción y arranque. Cuando el motor se apaga, hay una llave remota efectiva en el vehículo y se cumplen las condiciones de arranque, presione y suelte este botón, y entonces arrancará el motor.

Condiciones de arranque:

Cambie a N (neutral).

Presione el pedal del embrague completamente y no lo suelte.

Presione el interruptor START una vez, y el motor arrancará. Una vez que el motor arranca, el interruptor de ignición permanece en la posición ON (Encendido).

OFF (Apagado)

Esta posición apaga el motor. Cuando la palanca de cambios esté en N (Neutral), presione este interruptor y el interruptor de ignición cambiará al modo OFF (apagado).

**Precaución**

Cuando el vehículo está cerca de señales de antena de radio fuertes, puede haber un efecto de interferencia en el sistema de bloqueo remoto de la puerta y el interruptor de arranque-paro no funcionará.

**Desbloqueo Sin Llave**

Cuando las puertas están bloqueadas, ingrese al área de detección con una llave remota y presione el botón en la manija de la puerta. El bloqueo central se desbloqueará automáticamente. Los indicadores de direccional parpadearán dos veces. Si no realiza ninguna de las siguientes operaciones dentro de 30 segundos de presionar el botón de la manija de la puerta, el bloqueo central bloqueará automáticamente las puertas.

- Abra cualquier puerta.
- Cambie la posición del suministro de energía a una posición diferente a OFF (apagado).
- Use el bloqueo central para desbloquear o bloquear las puertas.

Es posible desbloquear las puertas con el botón de desbloqueo central en la llave remota. Presione el botón de desbloqueo central una vez, y el bloqueo central se desbloqueará automáticamente.

**Bloqueo Sin Llave**

Cuando la puerta del conductor o la puerta del pasajero delantero esté desbloqueada, ingrese al área de detección con una llave remota, y presione el botón en la manija de la puerta. Los indicadores de direccional parpadearán una vez y el claxon sonará una vez. Todas las puertas se bloquearán y se activará el sistema de alarma del vehículo. Las puertas no se bloquearán después que se presione el botón en la manija de la puerta en cualquiera de los siguientes casos:

- El interruptor de suministro de energía está colocado en una posición diferente a OFF (apagado).
- La llave remota se deja en el vehículo.
- La llave remota no está en el rango de detección.
- La batería de la llave remota es baja.
- La puerta del conductor está abierta.

Es posible bloquear las puertas con el botón de bloqueo central en la llave remota. Presione el botón de bloqueo central una vez, y el bloqueo central se bloqueará automáticamente.

### Posiciones del encendido

Saque la llave. Después, el bloqueo de la dirección se activará para evitar que el volante gire.



Para sacar la llave del interruptor de ignición, gire la llave a la posición ACC. Entonces presione la llave hacia el interruptor de ignición y continúe girándola hasta la posición LOCK. En este momento, se puede sacar la llave.

Si no se saca la llave del interruptor de ignición, se escucharán sonidos de advertencia cuando se abra la puerta del conductor.

Consulte *Posiciones de interruptor de arranque* ⇨ 87 en la sección Arranque y conducción para obtener más información sobre las posiciones del interruptor de ignición.

### Arranque del motor

#### Antes de arrancar y conducir

Antes de comenzar a conducir, realice una revisión de seguridad minuciosa, asegurándose que no haya niños u obstrucciones alrededor del vehículo:

- Realice verificaciones de mantenimiento diarios/semanales en el vehículo de acuerdo con las disposiciones de Mantenimiento - Verificaciones del propietario.
- Siéntese detrás del volante, ajuste la posición del asiento y abroche el cinturón de seguridad. Los pasajeros también deben abrocharse los cinturones de seguridad.
- Ajuste las posiciones del volante y los espejos.

- Asegúrese que todas las luces, los sistemas de señales y los indicadores de advertencia funcionen con normalidad.

Mueva el interruptor de ignición a la posición ON y verifique que todas las luces de advertencia y los indicadores estén funcionando normalmente. Consulte *Cuadro de instrumentos* ⇨ 43.

### Sistema de Paro/Arranque (Si está equipado)

Cuando la llave remota de Entrada pasiva arranque pasivo (PEPS) esté en el vehículo y se cumplan las siguientes condiciones de arranque, presione el interruptor START ENGINE STOP una vez para arrancar el motor.

Condiciones de arranque:

1. Coloque la palanca de cambios en la posición Neutral.
2. Presione el pedal del embrague completamente y no lo suelte.

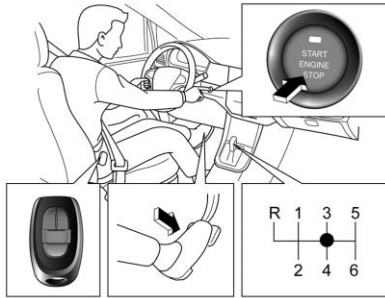

**Nota**

Si no se cumplen las condiciones de arranque, cada vez que presione el interruptor START ENGINE STOP, las posiciones del suministro de energía cambiarán entre OFF, ACC y ON en un ciclo. Si la llave remota PEPS no está en el vehículo, cuando presione el pedal del embrague, la luz indicadora no se encenderá; el cambio de posición de suministro de energía o la acción de ignición no se realizarán cuando se presione el interruptor START ENGINE STOP.

**Arranque de respaldo**

Cuando la batería de la llave remota PEPS está baja, es posible que la función de entrada sin llave no funcione, pero aún puede arrancar el motor. Abra una puerta con la llave mecánica y entre al vehículo. El sistema puede estar en el estado IMMO y la alarma puede activarse, lo cual es normal.

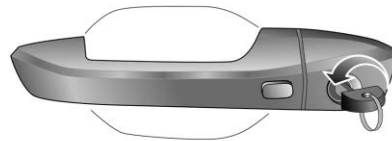

Cuando se cumplan las condiciones de arranque, coloque la llave plana en la posición con una identificación en la caja de almacenamiento que está frente al descansabrazos central. Presione el interruptor START ENGINE STOP para arrancar el motor. El motor debería arrancar.

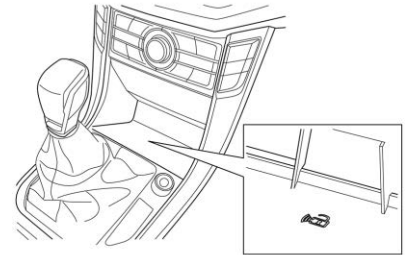

**Apagado de emergencia**

Si necesita apagar el vehículo inmediatamente durante la conducción debido a una emergencia, existen dos métodos para apagar el motor:

1. Presione continuamente el interruptor START ENGINE STOP durante tres segundos.
2. Presione el interruptor START ENGINE STOP tres veces continuas.

**Arranque** **Advertencia**

Los gases del escape contienen monóxido de carbono (CO), que es inodoro e incoloro. La exposición a CO (monóxido de carbono) puede provocar inconsciencia e incluso la muerte.

Los gases del escape pueden entrar al vehículo si:

- El vehículo está encendido en áreas con poca ventilación (estacionamientos cerrados, túneles o rodeado de nieve alta que pueda bloquear el flujo de aire en la parte inferior o en los tubos de escape).
- El escape huele o suena de manera extraña o diferente.
- El sistema de escape tiene alguna fuga debido a corrosión o daños.
- El sistema de escape del vehículo se modificó, dañó, o reparó en forma inadecuada.

(Continúa)

**Advertencia (Continúa)**

- El cuerpo del vehículo tiene orificios o aberturas provocados por algún daño o por modificaciones realizadas fuera del distribuidor y que no están completamente sellados.

Si detecta que hay humo inusual o sospecha que los gases de escape están entrando al vehículo:

- Manéjelo únicamente con las ventanas totalmente abiertas.
- Lleve el vehículo a reparación inmediatamente.

Nunca estacione el vehículo con el motor encendido en áreas cerradas tales como una cochera o un edificio que no cuente con ventilación adecuada.

Coloque la palanca de cambios en la posición Neutral.

Presione el pedal del embrague completamente y no lo suelte.

Gire la llave a la posición START para arrancar el motor. Una vez que el motor comience a funcionar, suelte la llave inmediatamente y el interruptor de ignición volverá automáticamente a la posición ON.

Para vehículos equipados con el sistema de Entrada pasiva arranque pasivo (PEPS), consulte *Posiciones de interruptor de arranque* ⇨ 87.

**Nota**

Durante el arranque, no mantenga el motor de arranque funcionando durante 10 segundos o más. Si el motor no ha arrancado en ese tiempo, espere al menos 30 segundos después de apagar el interruptor de ignición para volver a intentarlo.

**Precaución**

Evite la operación a alta velocidad y a máxima aceleración antes que el motor alcance la temperatura de operación.

**Calentamiento**

Cuando la temperatura del motor es relativamente baja, habrá un efecto deficiente si el motor se calienta con el

vehículo en estado estacionario. Se recomienda que conduzca el vehículo lo antes posible después de arrancar el motor.

### Modo de autoprotección

Si hay una falla del motor que pueda afectar el desempeño de conducción, el sistema del motor entrará en el modo de autoprotección. En este caso, la luz MIL del motor se mostrará y parpadeará en la pantalla del centro de información. Si ve esta luz de advertencia, comuníquese con su distribuidor de servicio de inmediato.

### Apagado

Gire el interruptor de ignición de la posición ON a OFF para apagar el motor.

Para vehículos equipados con el sistema de Entrada pasiva arranque pasivo (PEPS), consulte *Posiciones de interruptor de arranque* ⇨ 87.

Jale hacia arriba la manija del freno de estacionamiento.

## Emisiones del motor

### Convertidor catalítico

#### Advertencia

El convertidor catalítico liberará mucho calor (incluso poco tiempo después de que se apague el motor), lo que puede provocar un incendio.

No opere ni estacione el vehículo sobre ningún objeto inflamable, como papel, pastizales secos u hojas secas.

Evite el contacto con el sistema de escape mientras el motor está en operación o durante un periodo de tiempo después de que se apaga y antes que se enfríe el convertidor catalítico.

El convertidor catalítico está instalado en el sistema de escape. Se utiliza para reducir la contaminación de los gases de escape.

#### Precaución

Para proteger el convertidor catalítico contra daños, deben observarse las siguientes precauciones:

(Continúa)

#### Precaución (Continúa)

- Utilice únicamente el tipo de combustible adecuado para su vehículo. La Compañía no asume ninguna responsabilidad por el error de llenar el tipo de combustible incorrecto. Si llena un tipo de combustible incorrecto, comuníquese con su distribuidor de servicio para obtener servicio de inmediato. No arranque el motor.
- Si el vehículo tiene dificultades para arrancar o el desempeño de la conducción se degrada, lleve el vehículo a un distribuidor de servicio cercano para que lo reparen.
- No conduzca el vehículo con un nivel de combustible bajo. Es posible que el motor no pueda arrancar durante la conducción al agotarse el combustible.
- No apague el motor mientras conduce.
- No arranque el vehículo empujándolo o remolcándolo.

## Transmisión manual

### Cambio de velocidad

Durante el cambio de velocidad, presione completamente el pedal del embrague y después mueva la palanca de cambios. Después del cambio de velocidad, suelte lentamente el pedal del embrague.

La perilla de la palanca de cambios está marcada con todas las velocidades.

### Transmisión manual de 5 velocidades

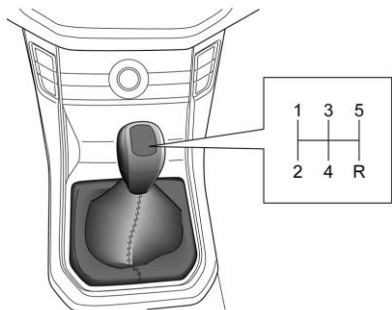

5 (quinta) velocidad: Empuje completamente la palanca de cambios hacia el lado derecho con una fuerza mayor que la tensión del resorte y después empuje la palanca de

cambios hacia arriba. Al cambiar a la 4 (cuarta) velocidad, no aplique una presión lateral hacia la izquierda, de lo contrario, la velocidad puede cambiarse a la 2 (segunda) velocidad por accidente. Como resultado, el motor acelerará demasiado.

#### Nota

No cambie a la velocidad R (Reversa) antes que el vehículo se detenga. La palanca de cambios no puede cambiarse directamente de la 5 (quinta) velocidad a la reversa y debe cambiarse primero a Neutral.

R (Reversa): Coloque la palanca de cambios en la posición Neutral. Empuje completamente la palanca de cambios hacia el lado derecho con una fuerza mayor que la tensión del resorte y después empuje la palanca de cambios hacia abajo.

#### Precaución

- Antes de cambiar a reversa (R) o viceversa, el vehículo debe detenerse por completo. Presione el pedal del embrague y luego cambie a la velocidad R.
- El cambio ascendente debe realizarse en secuencia.

(Continúa)

#### Precaución (Continúa)

- No comience a conducir en 2 (segunda) velocidad.
- No cambie a Neutral cuando desacelere por inercia.
- No cambie a Neutral cuando conduzca el vehículo cuesta abajo para evitar daños por quemaduras en el sincronizador y los cojinetes.

### Transmisión manual de 6 velocidades

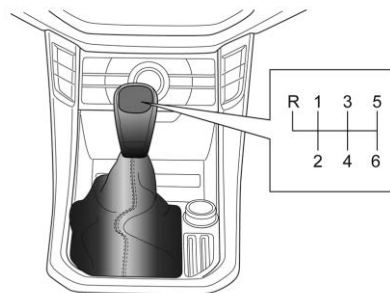

6 (sexta) velocidad: Empuje completamente la palanca de cambios hacia el lado derecho con una fuerza mayor que la tensión del resorte y después empujela hacia abajo. Al cambiar a la 5 (quinta) velocidad, no aplique

una presión lateral hacia la izquierda, de lo contrario, la velocidad puede cambiarse a la 3 (tercera) velocidad por accidente. Como resultado, el motor acelerará demasiado.

R (Reversa): Coloque la palanca de cambios en la posición Neutral. Empuje completamente la palanca de cambios hacia el lado izquierdo presionando el botón en la parte delantera de la manija de la palanca de cambios de la transmisión y luego empújela hacia arriba.

**Precaución**

- Antes de cambiar a reversa (R) o viceversa, el vehículo debe detenerse por completo. Presione el pedal del embrague y luego cambie a la velocidad R.
- El cambio ascendente debe realizarse en secuencia.
- No comience a conducir en 2 (segunda) velocidad.
- No cambie a Neutral cuando desacelere por inercia.
- No cambie a Neutral cuando conduzca el vehículo cuesta abajo para evitar daños por quemaduras en el sincronizador y los cojinetes.

**Tracción en las cuatro ruedas**

El interruptor de tracción en las cuatro ruedas, ubicado frente al descansabrazos central, se usa para elegir los modos de conducción 2 ↑, 4 ↑, o 4 ↓.

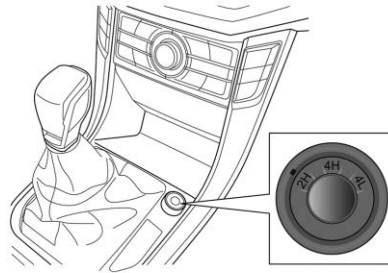

**Antes de usar la tracción en las cuatro ruedas**

- Cuando se selecciona el modo 4 ↑ / 4 ↓ en condiciones de camino seco y en buenas condiciones, el desgaste de las llantas se acelerará, el ruido del vehículo aumentará, es más probable que se dañen las partes de repuesto del sistema de impulso y, al mismo tiempo, existen riesgos de conducción. Por lo tanto, el modo 2 ↑ en



lugar de 4 ↑ / 4 ↓ es el modo de conducción recomendado en tales condiciones de camino.

- Está prohibido girar en ángulos grandes utilizando el modo 4 ↑ / 4 ↓. De lo contrario, los componentes del tren motriz pueden dañarse fácilmente, las llantas pueden desgastarse de manera anormal y existe el riesgo de un accidente por vuelco en casos graves.
- No elija el modo 4 ↑ / 4 ↓ en caminos con mayor tracción (vías urbanas, autopistas, etc.). La velocidad debe controlarse por debajo de 80 km/h o menos en modo 4 ↑ y 30 km/h o menos en modo 4 ↓. Sonará una alarma audible cuando la velocidad sea superior a 80 km/h.
- Si la luz indicadora de 4 ↑ o 4 ↓ no aparece (apagada) o no aparece (encendida) cuando el conductor cambia el interruptor de tracción en las cuatro ruedas, o si aparece **OVER 4WD**, comuníquese inmediatamente con su distribuidor de servicio para una inspección del vehículo.



## 96 Conducción y funcionamiento

### Cambio entre tracción en dos ruedas (2WD) y tracción en las cuatro ruedas (4WD)

Interruptor 4WD	Luz indicadora de modo 4WD	Modo de conducción	Condiciones de manejo
	2H	2 ↑	El modo de conducción se utiliza para la mayoría de las calles y carreteras, cuando el vehículo tiene mucha tracción con el camino, como autopistas, caminos urbanos y otros caminos en buen estado.
	4H ⚡	4 ↑ (Tracción en las cuatro ruedas alta)	Para caminos donde el vehículo tiene menor tracción, como caminos nevados, pastizales, caminos lodosos, caminos arenosos y otros caminos en peores condiciones.
	4L ⚡	4 ↓ (Tracción en las cuatro ruedas baja)	Para condiciones de conducción más difíciles que requieren velocidades más bajas y un torque elevado, como conducir a través de charcos, colinas y baches, etc.

**Precaución**

Al cambiar a/fuera del modo 4L, detenga el vehículo. Para los modelos de transmisión manual, presione completamente el pedal del embrague; para modelos con transmisión automática, empuje la palanca de cambios a la posición N. Toma unos 5 segundos en cambiar el modo 4L. Espere pacientemente hasta que cambie a la velocidad objetivo. Si la luz indicadora del modo 4WD permanece encendida en el grupo de instrumentos, esto indica que el vehículo cambió correctamente al modo 4WD. Después suelte el pedal del embrague o empuje la palanca de cambios fuera de la posición Neutral (N). Está prohibido arrancar presionando completamente el pedal del acelerador al cambiar los modos de conducción porque la caja de transferencia puede dañarse fácilmente.

**Cambio entre 2H y 4H** **Advertencia**

No cambie el interruptor 4WD de 2H a 4H cuando las ruedas estén cambiando de dirección o girando. Cámbielo sólo después de que las ruedas dejen de cambiar de dirección o de girar.

- Siga conduciendo a una velocidad inferior a 80 km/h y cambie el interruptor 4WD de 2 ↑ a 4 ↑. Si el interruptor 4WD se cambia en una velocidad superior a 80 km/h, la luz indicadora 4H parpadeará y enviará una alarma audible.
- Al cambiar de 2 ↑ a 4 ↑, la luz indicadora 4H seguirá parpadeando durante el cambio de velocidad y normalmente permanecerá encendida después de que se haya realizado la operación.
- Al cambiar de 4 ↑ a 2 ↑, la luz indicadora 2H seguirá parpadeando durante el cambio de velocidad y normalmente permanecerá encendida después de que se haya realizado la operación.
- Si la luz indicadora del modo 4WD no se enciende o apaga, conduzca el vehículo lentamente hacia adelante.

**Cambio entre 4H y 4L** **Advertencia**

Detenga su vehículo.

Para modelos MT, presione completamente el pedal del embrague cuando cambie entre 4H y 4L; para los modelos AT, empuje la palanca de cambios a la posición N cuando cambie entre 4H y 4L.

El cambio se puede realizar después de que se cumplan las condiciones mencionadas anteriormente. De lo contrario, la luz indicadora de modo 4WD parpadeará para advertir al conductor de la falla del interruptor.

- Al cambiar de 4 ↑ a 4 ↓, la luz indicadora 4L seguirá parpadeando durante el cambio de velocidad y normalmente permanecerá encendida después de que se haya realizado la operación.
- Al cambiar de 4 ↓ a 4 ↑, la luz indicadora 4H seguirá parpadeando durante el cambio de velocidad y normalmente permanecerá encendida después de que se haya realizado la operación.

- Si la luz indicadora del modo 4WD no se enciende o apaga, conduzca el vehículo lentamente hacia adelante.

### Cambio entre 2H y 4L

#### Advertencia

Detenga su vehículo.

Para modelos MT, presione completamente el pedal del embrague cuando cambie entre 2H y 4L; para los modelos AT, empuje la palanca de cambios a la posición N cuando cambie entre 2H y 4L.

El cambio se puede realizar después de que se cumplan las condiciones mencionadas anteriormente. De lo contrario, la luz indicadora de modo 4WD parpadeará para advertir al conductor de la falla del interruptor.

- Al cambiar de 2 ↑ a 4 ↓, la luz indicadora 4L seguirá parpadearo durante el cambio de velocidad y normalmente permanecerá encendida después de que se haya realizado la operación.

- Al cambiar de 4 ↓ a 2 ↑, la luz indicadora 2H seguirá parpadearo durante el cambio de velocidad y normalmente permanecerá encendida después de que se haya realizado la operación.
- Si la luz indicadora del modo 4WD no se enciende o apaga, conduzca el vehículo lentamente hacia adelante.

## Frenos

### Freno de servicio

#### Sistema de frenos hidráulicos de doble tubería

#### Advertencia

Es posible que el sistema de frenos no esté funcionando correctamente si la luz de advertencia se enciende. Si conduce con la luz de advertencia del sistema de frenos encendida puede provocar un accidente. Si la luz sigue encendida después de detener cuidadosamente el vehículo a un lado de la carretera, remólquelo para llevarlo a servicio.

Si falla una tubería hidráulica, la otra tubería hidráulica seguirá funcionando.

### Estado general

#### Advertencia

Una lata o botella que rueda por el suelo puede impedir que el pedal del freno funcione si queda atrapado debajo del pedal. Esto es muy peligroso. El tapete debe colocarse correctamente. Un tapete instalado incorrectamente puede dificultar el movimiento libre de cada pedal. Usted y otros podrían resultar gravemente heridos.

#### Advertencia

"Usar el freno" al apoyar el pie en el pedal, cuando no tiene la intención de frenar, puede sobrecalentar los frenos y desgastar las balatas más rápido. Esto también puede dañar los frenos y desperdiciar combustible. También puede resultar en una reducción del desempeño de frenado.

Usted y otros podrían resultar gravemente heridos.

**⚠ Advertencia**

Cuando se escuche el ruido de los frenos, no continúe conduciendo su vehículo.

Esto puede indicar que es necesario reparar o reemplazar las balatas. Conducir con balatas gastadas puede provocar una colisión y lesiones personales.

Si el motor deja de funcionar, el reforzador del freno dejará de funcionar después de dos operaciones del pedal. Para lograr el efecto de freno esperado, se debe aplicar una fuerza mayor sobre el pedal. En este caso, la distancia de frenado puede ser mayor.

Si el vehículo no se utiliza con frecuencia o se estaciona en la cochera durante un período de tiempo prolongado, la eficiencia del sistema de frenos también se reducirá. Comuníquese con su distribuidor de servicio para obtener servicio lo antes posible.

**Condiciones húmedas****⚠ Advertencia**

En invierno, la sal o el hielo pueden acumularse en las balatas y los discos de freno. Si presiona y suelta ligeramente el pedal del freno de forma intermitente, puede eliminar el hielo y la sal.

**⚠ Advertencia**

Manejar en caminos mojados, con lluvia intensa o por aguas estancadas con neumáticos orientados a la competición puede provocar deslizamiento sobre el agua y pérdida de control. Extrema precauciones y conduzca lentamente en caminos mojados.

**Conducir cuesta abajo en una pendiente pronunciada****⚠ Advertencia**

Los frenos sobrecalentados pueden reducir la eficiencia de frenado y hacer que el vehículo se desplace hacia un lado.

Para una pendiente pronunciada que requiere un frenado constante, se debe seleccionar una marcha más baja antes de conducir cuesta abajo para reducir la fuerza de frenado requerida.

**Sistema de frenos antibloqueo (ABS)**

El sistema de frenos antibloqueo (ABS) se utiliza para evitar que las ruedas del vehículo se bloqueen en un freno de emergencia, para ayudarlo a mantener el control sobre la dirección del vehículo. No se requieren habilidades especiales de conducción para usar ABS.

El ABS no se activará en condiciones normales del camino (cuando las ruedas tengan suficiente tracción con la superficie del camino para evitar que se bloqueen). Como parte importante del sistema de frenos, el sistema de Distribución electrónica de fuerza de frenado (EBD) se utiliza para optimizar la fuerza de frenado de la rueda trasera cuando el vehículo tiene una carga completa.

Reglas importantes para freno de emergencia con ABS activado:

1. Presione el pedal del embrague y después presione completamente el pedal del freno.
2. Evite el obstáculo. No importa cuánta fuerza de frenado se use, siempre puede mantener el control en la dirección.

### **Función ABS**

#### **Advertencia**

La distancia de frenado en superficies resbaladizas es mayor que en una carretera pavimentada seca normal, incluso con un vehículo equipado con ABS. Cuando el ABS se activa en las siguientes condiciones de la superficie del camino, la distancia de frenado puede ser ligeramente mayor en comparación con la de vehículos que no están equipados con un ABS. Por lo tanto, siempre tenga en cuenta el estado del camino y las llantas (tipo de llanta y condición de desgaste), observe los hábitos de conducción segura y conduzca el vehículo manteniendo una distancia de seguimiento segura.

(Continúa)

#### **Advertencia (Continúa)**

Siga las guías anteriores especialmente en estas condiciones:

- Al conducir por un camino de grava y un camino cubierto de nieve
- Cuando se utilizan cadenas de llanta.
- Cuando conduzca sobre uniones de caminos o baches, como reflectores de luz en la carretera.
- Al conducir por una carretera con baches, una carretera pavimentada con piedras o una pista.
- Cuando conduzca sobre una placa de hierro o una tapa de pozo.

El ABS no funciona para el deslizamiento de ruedas durante un arranque desde cero, aceleración y curvas que no impliquen frenado. En un camino con hielo muy resbaladizo, las llantas pueden perder su agarre y la operación del volante no puede controlar la dirección del vehículo, lo que resulta en una conducción muy inestable. Conduzca siempre el vehículo observando una velocidad segura que coincida con la

(Continúa)

#### **Advertencia (Continúa)**

superficie de la carretera y las condiciones de las llantas, y evite frenar repentinamente si es posible.

Si se aplica un frenado potente del motor en un camino con hielo muy resbaladizo, las ruedas de tracción pueden estar bloqueadas (el ABS entonces no funciona), lo que resulta en la pérdida del control del vehículo.

La operación del ABS consume el aire del sistema de frenos. Cuando la presión de aire disminuye y la luz de advertencia de presión de aire del freno y la campanilla se activan, detenga inmediatamente el vehículo en un lugar seguro y espere a que se recupere la presión de aire necesaria antes de continuar conduciendo.

Cuando se activa el ABS, se puede sentir una ligera vibración y un tirón hacia un lado en el volante, especialmente cuando la condición de la superficie del camino es diferente entre las ruedas derecha e izquierda. Además, se produce un sonido de operación a partir de los actuadores

(Continúa)

**Advertencia (Continúa)**

ABS. Esto no indica ninguna condición anormal. Mantenga la calma y opere el volante adecuadamente.

Si la fuerza de frenado aplicada excede la adherencia entre las llantas y el suelo, que es suficiente para bloquear una o más ruedas, el ABS entrará en operación automáticamente. Escuchará un sonido de vibración rápida y sentirá una ligera vibración a través del pedal del freno.

Incluso cuando frene en emergencia en una superficie de camino resbaladizo, asegúrese de presionar el pedal del embrague y presionar completamente el pedal del freno. El ABS se activa inmediatamente y controlará continuamente la velocidad de cada rueda y cambiará su presión de frenado de acuerdo con la fricción disponible. Esto puede evitar que las ruedas se bloqueen para garantizar el control de la dirección.

**Precauciones para conducir un vehículo con ABS**

- En caso de frenado de emergencia, presione el pedal del embrague mientras presiona completamente el pedal del freno.
- En el caso de un frenado normal, aplique fuerza de manera constante sobre el pedal del freno y no adopte la presión y la liberación rápidas alternativamente.
- Tenga en cuenta que el control de la dirección todavía está disponible al frenar.
- Algunos riesgos no se pueden eliminar con ABS, como conducir demasiado cerca del vehículo que está delante de usted, conducir en un camino resbaladizo o conducir a velocidades excesivamente altas.
- El ABS no puede garantizar una distancia de frenado más corta.
- Conduzca con cuidado si siente o escucha una ligera vibración en el pedal del freno. Éste es un fenómeno normal cuando el ABS está funcionando.

**Freno de Mano****Jale hacia arriba la manija del freno de estacionamiento**

- Presione el pedal del freno hasta el fondo para detenerse por completo.
- Jale hacia arriba la manija del freno de estacionamiento con fuerza.
- Para vehículos equipados con transmisión manual, mueva la palanca de cambios en 1 (primera) velocidad (terreno plano o cuesta arriba) o R (reversa) (cuesta abajo) al estacionar.
- Suelte el pedal del freno y asegúrese que el vehículo ya esté detenido.
- Si el vehículo aún se mueve, jale hacia arriba la manija del freno de estacionamiento con mayor esfuerzo.

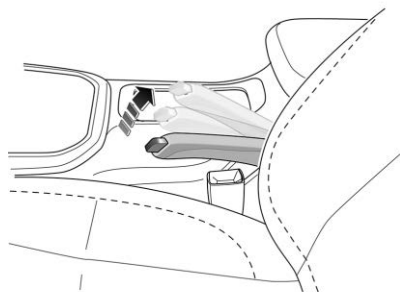

Cuando el interruptor de ignición se coloca en la posición ON, jale hacia arriba la palanca del freno de estacionamiento y la luz de advertencia del sistema de frenos (⚠) en el grupo de instrumentos se iluminará.

#### **Estacionamiento en rampa**

Cuando se estacione cuesta arriba, gire las ruedas delanteras fuera de la acera. Cuando se estacione cuesta abajo, gire las ruedas delanteras hacia la acera.

**Libere la manija del freno de estacionamiento.**

#### **⚠ Advertencia**

No suelte la manija del freno de estacionamiento antes de encender el interruptor de ignición. De lo contrario, el vehículo podría deslizarse hacia atrás y no arrancar con éxito en una pendiente.

Antes de conducir, asegúrese que la palanca del freno de estacionamiento se haya soltado por completo y que la luz de advertencia del sistema de frenos en el grupo de instrumentos se haya apagado. Si la palanca del freno de estacionamiento no se suelta por completo, el frenado parcial puede provocar sobrecalentamiento, reducción de la eficiencia, desgaste excesivo de los frenos traseros e incluso un accidente.

Jale ligeramente hacia arriba la manija del freno de estacionamiento, después presione el botón en el extremo de la palanca y empuje la manija completamente hacia abajo.

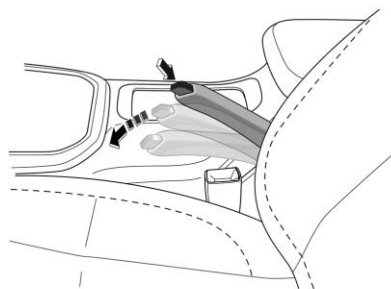

#### **Luz de advertencia**

La luz de advertencia relacionada con el sistema de frenos incluye la luz de Advertencia del sistema de frenos, la advertencia del ABS, la luz de advertencia EBD, el indicador ESP, la luz indicadora ESP OFF y el indicador HDC. Consulte *Luz de advertencia del sistema de frenos* ⇨ 53.

## Sistemas de control de recorrido

### Control de tracción/Control electrónico de estabilidad

#### Función de Programa electrónico de estabilidad (ESP)

El Programa electrónico de Estabilidad (ESP) cubre las funciones de ABS, EBD, TCS, VDC, EBA, RMI, HAS y HDC.

Cuando se inicia el ESP, el indicador ESP parpadeará en el tablero de instrumentos. Es posible que escuche un poco de ruido o sienta la vibración del pedal del freno, lo que es un fenómeno normal.

Cuando el interruptor de ignición se coloca en la posición ON, la luz indicadora del ESP se iluminará y se apagará después de tres segundos. En condiciones normales de conducción, el indicador ESP permanece apagado y el ESP está en estado de monitoreo. Cuando la luz indicadora de ESP parpadea, indica que el ESP está funcionando. Es posible que escuche un poco de ruido o sienta la operación de vibración del pedal del freno, lo que es un fenómeno normal. En caso de falla del ESP, la luz

indicadora ESP permanecerá encendida. Lleve el vehículo al distribuidor de servicio para inspección del ESP.

El ESP se puede apagar con el interruptor ESP OFF, y cuando la función ESP está apagada, sólo están disponibles las funciones ABS (Sistema de frenos antibloqueo) y EBD (Distribución electrónica de fuerza de frenado).

#### EBD (Distribución electrónica de fuerza de frenado)

EBD detecta automáticamente las condiciones de agarre entre las ruedas y el suelo, distribuye la fuerza de frenado de manera óptima a las cuatro ruedas para mejorar la eficiencia de frenado y la estabilidad de conducción.

#### TCS (Sistema de control de tracción)

TCS controla automáticamente la fuerza motriz en el arranque y la aceleración para evitar que las ruedas patinen y mantener la estabilidad de conducción.

#### VDC (Control de dinámica del vehículo)

VDC es un sistema de computadora avanzado que puede ayudarlo a controlar la dirección de conducción del vehículo en condiciones de conducción severas. Cuando

la computadora detecta una desviación entre la ruta de conducción esperada y la dirección de conducción real, el sistema VDC puede aplicar selectivamente presión de freno en uno o más frenos del vehículo para mantener el vehículo conduciendo en la dirección prevista.

#### EBA (Asistencia electrónica de frenado)

En caso de emergencia, la fuerza aplicada por un conductor sobre el pedal del freno suele ser insuficiente. EBA puede identificar esta acción rápida con una fuerza insuficiente en el pedal del freno y establece automáticamente una presión de freno hasta el nivel de bloqueo para acortar la distancia de frenado en gran medida.

#### RMI (Intervención de movimiento de volcadura)

RMI puede identificar si el vehículo tiende a volcarse lo antes posible. RMI monitorea el ángulo de giro del volante y la aceleración lateral y entonces puede aplicar el freno a una o más ruedas para evitar un posible vuelco tanto como sea posible.



### HAS (Sistema de asistencia de arranque en pendiente)

Cuando el vehículo se conduce cuesta arriba, HAS puede evitar que el vehículo se deslice hacia atrás después que el conductor suelta el pedal del freno. El conductor tiene hasta 1.5 segundos para mover el pie del pedal del freno al pedal del acelerador para arrancar en pendiente.

### HDC (Control de descenso en pendiente)

Al conducir en un camino cuesta abajo con una pendiente relativamente alta (4° a 26°), si la velocidad del vehículo está entre 8 km/h y 35 km/h, no es necesario que el conductor presione el pedal del freno y el pedal del acelerador, y el vehículo funcionará a baja velocidad automáticamente para garantizar que el vehículo siga cuesta abajo de manera constante. En este caso, el conductor también puede ajustar la velocidad del vehículo controlada automáticamente por el sistema a través del pedal del freno y el pedal del acelerador.

Cuando la velocidad del vehículo es superior a 60 km/h, se saldrá de la función HDC automáticamente. Para reiniciar el sistema, presione el interruptor HDC.

Cuando el interruptor de ignición se coloca en la posición ON, el HDC está apagado de forma predeterminada y otras funciones del ESP están todas en estado de espera.

Cuando el interruptor HDC está encendido, la luz indicadora HDC en el grupo de instrumentos se ilumina, y la función HDC está en un estado de monitoreo. Si HDC funciona, la luz indicadora HDC parpadeará; si la luz indicadora de HDC se apaga, esto indica una falla del sistema HDC. Lleve el vehículo a su distribuidor de servicio para inspección del sistema ESP. Cuando el interruptor HDC está apagado, la luz indicadora HDC en el grupo de instrumentos se apagará y la función HDC se desactivará.

### Descripción de apagado de ESP cuando el sistema de tracción en las cuatro ruedas (4WD) está en modo 4L

Para garantizar una conducción suave en caminos irregulares y mojados, después que se verifique que el sistema de tracción en las cuatro ruedas (4WD) esté en modo 4L (4 ↓), el sistema ESP se apagará automáticamente. La luz indicadora ESP OFF está constantemente en estado ON y el interruptor ESP OFF está desactivado. Cuando se verifica que el sistema de tracción en las cuatro ruedas (4WD) está en modo

4H (4 ↑) o 2H (2 ↑), el sistema ESP se restaurará para encenderse automáticamente y la luz indicadora ESP OFF se apagará. Para obtener información detallada sobre el modo 4L del sistema de tracción en las cuatro ruedas (4WD), consulte la sección “Tracción en las cuatro ruedas” en *Transmisión manual* ⇨ 94.

### Precauciones para conducir un vehículo con ESP

ESP puede detectar y analizar las condiciones del vehículo y corregir errores de conducción para garantizar la seguridad tomando medidas de precaución. Estas características de seguridad tienen límites, por lo que si un conductor conduce demasiado rápido, superando el límite de velocidad, todos los dispositivos de seguridad existentes se paralizarán.

## Control de velocidad constante

### Advertencia

El control de velocidad crucero podría ser peligroso en los lugares donde no es posible manejar a una velocidad constante de manera segura. No utilice el control crucero en caminos con cruces o tráfico pesado.

El control de velocidad crucero puede ser peligroso en caminos resbalosos. En dichos caminos, los cambios rápidos de tracción en las llantas podrían provocar el giro sin tracción excesivo y podría perder el control del vehículo. No utilice el control de velocidad crucero en caminos resbalosos.

Su vehículo puede estar equipado con el sistema de control de velocidad constante. Con el Control de velocidad constante, puede mantener la velocidad del vehículo a 40 km/h o más sin necesidad de usar el pedal del acelerador. El sistema de Control de velocidad constante no funciona cuando la velocidad del vehículo es inferior a 40 km/h.

Para vehículos con el sistema de control de tracción o el sistema de control electrónico de estabilidad, el sistema comienza a limitar el giro de las ruedas cuando el sistema de control de velocidad constante está funcionando. En esta situación, el control de velocidad constante se desactivará automáticamente.

### Establecimiento del control de velocidad constante

### Advertencia

Si deja el interruptor de Control de velocidad constante adaptativa encendido cuando no lo está utilizando, podría presionar uno de los botones e iniciar la velocidad crucero cuando no lo desee. Esto podría tomarlo por sorpresa e incluso podría perder el control. Mantenga el interruptor del Control de velocidad constante adaptativa apagado hasta que desee utilizar el control.

Los botones del control de velocidad constante están ubicados en el volante.

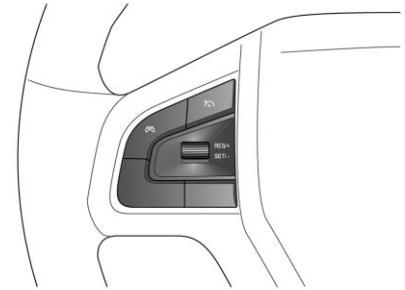

: Interruptor de encendido/apagado de crucero - Presione este botón para encender o apagar el sistema de control de velocidad constante. La luz del indicador de crucero en el grupo de instrumentos se iluminará o se apagará conforme corresponda.

: Interruptor de cancelación de crucero - Presione este botón para cancelar la función de control de velocidad constante sin borrar la última velocidad de crucero establecida en la memoria del vehículo.

RES/+: Interruptor de reanudación/aceleración de crucero - Para reanudar la última velocidad de crucero establecida más recientemente, mueva la rueda giratoria hacia arriba. Mueva la rueda giratoria de

nuevo para acelerar (aproximadamente 1 km/h de aumento o disminución por pulsación). El grupo de instrumentos mostrará la velocidad objetivo correspondiente.

SET/-: Interruptor de ajuste de cruceo/desaceleración - Mueva la rueda giratoria hacia abajo para establecer la velocidad de cruceo. Entonces, la función de cruceo se activará y la luz indicadora de cruceo en el grupo de instrumentos cambiará de blanco a verde. Si la función de cruceo está activa, mueva la rueda giratoria hacia abajo para reducir la velocidad de cruceo (aproximadamente 1 km/h de aumento o disminución por pulsación). El grupo de instrumentos mostrará la velocidad objetivo correspondiente.

#### **Establecer velocidad:**

1. Para encender el sistema del control de velocidad constante, presione . Mientras tanto, la luz indicadora de cruceo en el grupo de instrumentos se iluminará.
2. Acelere a la velocidad requerida.

#### **Nota**

La velocidad requerida debe ser superior a 40 km/h.

3. Mueva hacia abajo la rueda giratoria hacia SET/- y libérela. Después, la velocidad actual se almacenará y mantendrá. La velocidad establecida aparecerá en la pantalla del grupo de instrumentos momentáneamente, y la luz indicadora de cruceo en el grupo de instrumentos cambiará de blanco a verde.
4. Suelte el pedal del acelerador y entonces el vehículo funcionará de manera constante a la velocidad establecida. La función de control de velocidad constante se desactivará cuando se pise el pedal del freno.

#### **Volver a una velocidad establecida**

Si estableció la velocidad de cruceo del sistema de velocidad constante, la función de control de velocidad constante se desactivará cuando presione el pedal del freno o presione , pero la velocidad establecida en la memoria del vehículo no se borrará. Para reanudar la velocidad preestablecida, mueva la rueda giratoria RES/+ hacia arriba cuando la velocidad del vehículo alcance los 40 km/h o más, y luego la velocidad del vehículo recuperará el valor preestablecido.

#### **Aceleración con el sistema de control de velocidad constante activado**

Hay dos métodos para acelerar:

- Acelere presionando el pedal del acelerador.
- Si se activó el sistema de Control de velocidad constante, siga moviendo la rueda giratoria hacia la dirección RES/+ hacia arriba hasta que la velocidad del vehículo alcance la velocidad deseada, entonces suelte la rueda giratoria. Para acelerar gradualmente, mueva la rueda giratoria hacia la dirección RES/+ hacia arriba brevemente y después suéltela. Cada vez que mueva la rueda giratoria hacia arriba, el vehículo acelerará 1 km/h, y el grupo de instrumentos mostrará la velocidad objetivo actualizada.

#### **Desaceleración con el sistema de control de velocidad constante activado**

Si se activó el sistema de Control de velocidad constante:

- Siga moviendo la rueda giratoria hacia la dirección SET/- hacia abajo hasta que la velocidad del vehículo alcance la velocidad objetivo, y entonces suelte la rueda giratoria.

- Para desacelerar gradualmente, mueva la rueda giratoria hacia la dirección SET/- hacia abajo brevemente y después suéltela. Cada vez que mueva la rueda giratoria hacia abajo, el vehículo desacelerará aproximadamente 1 km/h, y el grupo de instrumentos mostrará la velocidad objetivo actualizada.

### Rebase con el sistema de control de velocidad constante cuando esté activado

Acelere con el pedal del acelerador. Cuando suelte el pedal del acelerador, el vehículo desacelerará hasta la velocidad de Control de velocidad constante preestablecida.



### Uso del sistema de Control de velocidad constante en una rampa

El desempeño del sistema de control de cruce en una rampa depende de la velocidad del vehículo, la carga y la pendiente de la rampa. Cuando se conduce el vehículo cuesta arriba, puede ser necesario presionar el pedal del acelerador para mantener la velocidad del vehículo. Cuando el vehículo se conduce cuesta abajo, es posible que deba frenar o cambiar a una velocidad más baja para mantener la

velocidad del vehículo. La función de control de velocidad constante se desactivará cuando se pise el pedal del freno.

### Terminar el control de velocidad constante

Hay tres maneras de desactivar el Control de velocidad constante:

- Presione ligeramente el pedal del freno una vez; la luz indicadora de cruce en el grupo de instrumentos cambiará de verde a blanco cuando el Control de velocidad constante esté desactivado.
- Presione .
- Para apagar el sistema del control de velocidad constante, presione  completamente. No se reanudará la velocidad del Control de velocidad constante.

### Borrar memoria de velocidad

La memoria de velocidad establecida del Control de velocidad constante se borrará cuando presione  o apague el interruptor de ignición.

## Sistemas de detección de objetos

### Asistencia de Estacionamiento

#### Nota

El tipo de sistema de asistencia de estacionamiento equipado en su vehículo está sujeto a la configuración real del vehículo adquirido.

### Sensores de radar de reversa

#### Advertencia

El sistema de asistencia de estacionamiento no siempre es confiable. ¡Sólo juega el papel de guía! Es posible que los sensores de radar de reversa no puedan detectar ciertos tipos de barreras, como objetos finos como enredos de cables o cuerdas, objetos pequeños cerca del suelo, objetos cónicos y algunos objetos con superficies no reflejantes.

Los sensores de radar de reversa deben estar libres de suciedad, hielo y nieve. Los depósitos en la superficie de un sensor de radar de reversa obstaculizarán la

(Continúa)

**Advertencia (Continúa)**

operación normal del sensor. Evite rociar los sensores de radar de reversa directamente con la lavadora de alta presión a corta distancia cuando lave el vehículo.

Dos sensores de radar de reversa en la defensa trasera escanean el área detrás del vehículo e identifican cualquier obstáculo. Si se detecta un obstáculo, el sensor calculará la distancia entre el obstáculo y la parte trasera del vehículo y después alertará al conductor del obstáculo con un sonido de alarma. Es importante saber que este sistema es sólo un sistema de asistencia de estacionamiento y no reemplaza la observación atenta y el juicio personal.

**Estado operativo del sistema de asistencia de estacionamiento con radar de reversa:**

Después de cambiar la velocidad a R (Reversa), el sistema de asistencia de estacionamiento emitirá un bip para indicarle al conductor que el sistema comienza a funcionar automáticamente. Cuando coloca la palanca de cambios en otras posiciones, el sistema de asistencia de estacionamiento dejará de funcionar.

**Nota**

Si el dispositivo de alarma sigue sonando después que la velocidad se cambia a R (Reversa), es posible que el sistema no funcione correctamente. Comuníquese con su distribuidor de servicio para una inspección lo antes posible.

**Durante la reversa:**

El dispositivo de alarma comenzará a emitir un bip cuando la distancia entre el vehículo y un obstáculo sea de aproximadamente 1.5 m. Mientras menor sea la distancia entre el vehículo y el obstáculo, será más corto el intervalo entre los bips de alarma.

Cuando la distancia entre el vehículo y el obstáculo detrás de él es inferior a 0.4 m, el dispositivo de alarma emitirá un bip continuo. Si continúa retrocediendo dentro de esta distancia, el obstáculo no se puede identificar de manera efectiva.

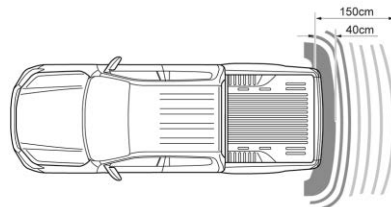
**Cámara de visión trasera (RVC) (Si está equipado)****⚠ Advertencia**

El sistema de asistencia de estacionamiento de cámara de reversa no siempre es confiable. ¡Sólo juega un papel de guía!

Las cámaras de reversa tienen rangos de visión limitados y no pueden detectar barreras fuera de los rangos de visión.

**Estado operativo del sistema de asistencia de estacionamiento con cámara de reversa:**

Después de cambiar a R (Reversa), aparecerá una imagen en la pantalla de infoentretenimiento, que muestra una vista del área detrás del vehículo con la que el conductor puede tener una referencia mientras retrocede.

Cuando coloca la palanca de cambios en otras posiciones, el sistema de asistencia de estacionamiento con cámara de reversa dejará de funcionar y la pantalla de infoentretenimiento volverá a la pantalla anterior.

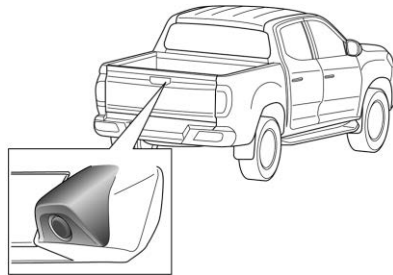

**Nota**

Cuando el vehículo entra en el estado de reversa, las cámaras mostrarán líneas guía en la pantalla de infoentretenimiento. El sistema toma el plano horizontal como referencia e identifica el área detrás del vehículo en segmentos divididos por líneas rojas, amarillas y verdes.

**Sistemas de asistencia al conductor**

**Control de velocidad constante**

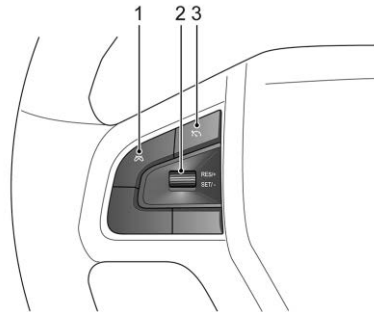

Posición 1 – : Interruptor de cancelación de cruce – Presione este botón para cancelar la función de cruce sin borrar la velocidad establecida en el almacenamiento.

Posición 2 – Interruptor de ajuste de velocidad de cruce.

- RES/+: Interruptor de recuperación/ aceleración de cruce. Para almacenar la velocidad establecida, mueva la rueda giratoria hacia arriba para recuperar esta velocidad. Mueva la rueda giratoria de nuevo para acelerar (1 km/h cada vez). El grupo de instrumentos mostrará la velocidad objetivo correspondiente.

- Interruptor de ajuste de cruce/ desaceleración. Mueva la rueda giratoria hacia abajo para ajustar la velocidad. Entonces, la función de cruce se activará y la luz indicadora de cruce en el grupo de instrumentos cambiará de blanco a verde. Si la función de cruce está activada en este momento, mueva la rueda giratoria hacia abajo para reducir la velocidad de cruce (1 km/h cada vez). El grupo de instrumentos mostrará la velocidad objetivo correspondiente.

Posición 3 – : Interruptor de encendido/apagado de cruce - Presione este botón para encender/apagar el sistema de control

de velocidad constante. La luz del indicador de cruceo en el grupo de instrumentos se iluminará y se apagará conforme corresponda.

Consulte *Control de velocidad constante* ⇨ 105 para obtener más información sobre la operación del Control de velocidad constante.

## Combustible

### Operación de clima frío

#### Advertencia

Está prohibido utilizar aceite de lámpara (queroseno) como aditivo.

Para reducir los posibles problemas que pueden ocurrir en climas fríos, considere las siguientes sugerencias:

- Utilice combustible que cumpla con los requisitos para invierno.
- Estacione el vehículo en un área que pueda mantener la temperatura del combustible por arriba de  $-9^{\circ}\text{C}$ .
- Llene el tanque de combustible después de conducir todos los días. Esta práctica reducirá la posibilidad de condensación

del combustible y, en consecuencia, reducirá la influencia del agua generada debido al aumento de temperatura después de la condensación en la calidad del aceite.

- Reemplace el filtro de combustible de acuerdo con el programa de mantenimiento recomendado.
- Mantenga la energía de la batería en estado normal.

#### Precaución

El aditivo puede degradar la propiedad lubricante del combustible, acelerando el desgaste y el daño del motor y del inyector de combustible.

### Llenado del tanque

#### Tapón de llenado de combustible

Antes de abrir la tapa de llenado de combustible, encienda el interruptor de apertura de la tapa de llenado de combustible  en la puerta del conductor y entonces abra la tapa de llenado de combustible desde el interior del vehículo.

Gire la tapa de llenado de combustible en el sentido contrario a las manecillas del reloj para retirarla y asegúrela en el soporte de la tapa de llenado, y cargue el combustible. Después de recargar combustible, gire el tapón de llenado de combustible en el sentido de las manecillas del reloj hasta que escuche tres clics, lo que indica que el tapón de llenado de combustible se ha ajustado en su lugar. Finalmente, cierre la tapa de llenado de combustible.

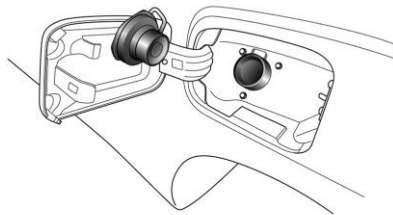

**Relleno de combustible**

 **Advertencia**

Está prohibido mezclar combustible con aceite de motor, queroseno, parafina, agua u otros líquidos que puedan dañar el sistema de combustible.

No llene demasiado combustible que pueda verse en el puerto de llenado o que se desborde. El sobrellenado aumenta el riesgo de que usted u otras personas entren en contacto con el combustible.

Seleccione el combustible requerido de acuerdo con la etiqueta en el puerto de llenado del tanque de combustible.

Llene gasolina 92# o mayor. Se recomienda que utilice gasolina conforme a la norma Euro V y superiores.

**Precaución**

Se recomienda que utilice combustible de alta calidad sin aditivos ni otros limpiadores de motor.

(Continúa)

**Precaución (Continúa)**

Si llena el tipo incorrecto de combustible por accidente, no encienda el motor y comuníquese con su distribuidor de servicio para obtener servicio de inmediato. Si se arranca el motor con el tipo incorrecto de combustible, los componentes del sistema de combustible pueden sufrir daños graves. Este tipo de daño no está cubierto por la garantía.

**Nota**

Para evitar que el combustible se desborde, deje de rellenar cuando la boquilla de llenado de combustible se cierre automáticamente. Si continúa rellenando combustible después que se haya cerrado, corre el riesgo de sobrellenar el tanque de combustible. Cuando el tanque de combustible está demasiado lleno, el combustible puede desbordarse si la temperatura exterior es alta o si el vehículo gira.

**Detergente para gasolina**

El detergente para gasolina mejora la capacidad de conducción del vehículo al limpiar la gasolina, el inyector de combustible, la válvula de admisión de aire, la cámara de combustión y el sistema de tuberías de combustible, al tiempo que evita los depósitos de carbón en el motor.

El detergente para gasolina juega un papel auxiliar importante en la protección del buen estado de funcionamiento del motor, mejorando la eficiencia de la combustión, reduciendo el consumo de combustible y alargando la vida útil del motor.

**Nota**

Su distribuidor de servicio puede proporcionarle detergente para gasolina certificado. Para obtener más información sobre el uso de detergente para gasolina, consulte a su distribuidor de servicio.

**Precaución**

- Utilice únicamente el detergente para gasolina recomendado por el distribuidor de servicio.
- No utilice aditivos de gasolina que no estén autorizados por la Compañía.



### Ahorre combustible

El consumo de combustible está influenciado principalmente por tres factores:

#### Mantenimiento del vehículo

Visite a su distribuidor de servicio para el mantenimiento regular del vehículo de acuerdo con el Manual de garantía y mantenimiento. Verifique periódicamente la presión de las llantas.

#### Modo de conducción del vehículo

Evite conducir a alta velocidad en velocidades bajas (se cambiará la velocidad), de lo contrario el vehículo consumirá más combustible.

El arranque en frío frecuente y/o la conducción en distancias cortas consumen mucho combustible.

El vehículo consumirá mucho combustible al conducir por un camino bloqueado o sinuoso, o al conducir cuesta arriba.

Considere previamente los posibles riesgos para evitar el frenado de emergencia.

Asegúrese que la palanca del freno de estacionamiento esté completamente liberada durante la conducción.

#### Carga del vehículo

Mientras más pesada es la carga, mayor es el consumo de combustible. No agregue una carga innecesaria.

#### Nota

Las siguientes precauciones al conducir pueden ayudarlo a ahorrar combustible:

- Asegúrese que la presión de las llantas sea la correcta.
- Evite acelerar inmediatamente después de arrancar y evite presionar completamente el pedal del acelerador.
- Conducir en cambios de velocidad más bajos durante largos períodos de tiempo.
- Intente usar el cambio de velocidad más alto cuando el motor funcione de manera constante durante períodos de tiempo prolongados.
- Anticípese a posibles barreras, cruces de caminos, curvas cerradas o semáforos, y ajuste la velocidad del vehículo de manera adecuada con anticipación.

- Si predice que el tráfico puede bloquear su ruta durante un período prolongado, apague el motor si las condiciones de seguridad lo permiten.

## Cuidado del vehículo

### Verificaciones del vehículo

Realizar su propio servicio .....	113
Vista general del compartimiento del motor .....	114
Aceite del motor .....	115
Refrigerante del motor .....	117
Líquido dir accionam .....	119
Líquido del lavaparabrisas .....	120
Líquido de frenos .....	120
Cambio de la pluma limpiaparabrisas .....	121

### Reemplazo de focos

Reemplazo de focos .....	122
--------------------------	-----

### Sistema eléctrico

Fusibles .....	124
Bloque de fusibles compartimiento debajo del cofre .....	125
Bloque de fusibles del tablero de instrumentos .....	129

### Herramientas del vehículo

Herramientas .....	134
--------------------	-----

### Ruedas y llantas

Llantas .....	134
Llantas para invierno .....	135

Cuándo se deben reemplazar las llantas .....	136
Reemplazo de rueda .....	136
Cadenas para llantas .....	137
Cambio de llanta .....	137

### Arranque con cables pasacorriente

Arranque con cables pasacorriente .....	142
---	-----

### Remolque del vehículo

Remolque del vehículo .....	144
-----------------------------	-----

### Cuidado Apariencia

Cuidado exterior .....	146
Cuidado interior .....	147

## Verificaciones del vehículo

### Realizar su propio servicio

#### Abra el cofre del motor

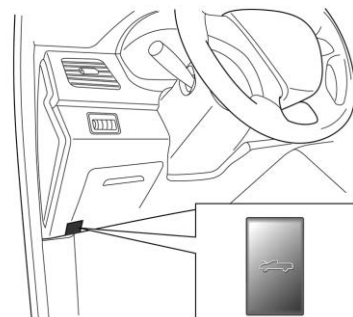

1. Jale la palanca de liberación del cofre del motor debajo de la protección contra salpicaduras en el lado del conductor para desbloquear el cofre del motor.
2. Levante ligeramente la parte delantera del cofre del motor, empuje la palanca hacia la derecha y levante el cofre del motor.

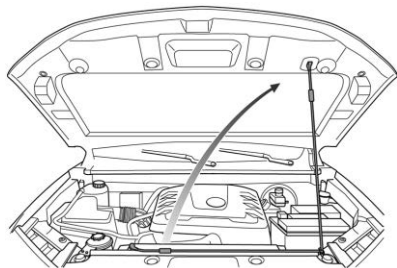

3. Tome la varilla de soporte e inserte su extremo en la ranura de montaje en el cofre del motor.

### Cierre el cofre del motor

#### ⚠ Advertencia

Los ventiladores y otras piezas móviles del motor pueden causar lesiones severas. Mantenga sus manos y ropa lejos de las partes móviles mientras el motor esté en funcionamiento.

#### ⚠ Advertencia

Los ventiladores eléctricos de enfriamiento del motor que están bajo el cofre pueden empezar a funcionar aun cuando el motor esté apagado y pueden causar lesiones. Mantenga las manos, la ropa y las herramientas alejados de los ventiladores eléctricos que están bajo el cofre.

Al cerrar, sujete la parte delantera del cofre del motor, suelte y vuelva a sujetar la varilla de soporte y deje que el cofre del motor caiga a una altura adecuada (el extremo delantero del cofre del motor tiene una altura de 30–50 cm desde la rejilla) hasta que escuche el sonido que indica que el seguro está cerrado. Intente levantar el cofre del motor para verificar si el mecanismo de bloqueo está conectado adecuadamente.

#### Precaución

Antes de cerrar el cofre del motor, asegúrese que se hayan retirado todas las herramientas, partes, equipos, etc. del compartimento del motor. Las

(Continúa)

#### Precaución (Continúa)

herramientas que no se retiren pueden dañar el vehículo si quedan atrapadas en las correas u otros componentes móviles.

### Vista general del compartimento del motor

#### Vehículos con motor de gasolina 20L4E

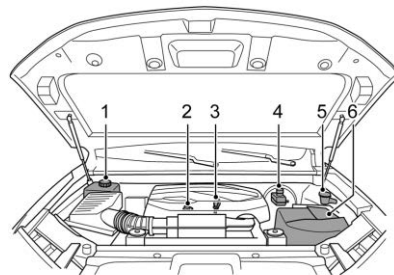

1. Tanque de expansión de refrigerante
2. Tapón del depósito del aceite del motor
3. Varilla de medición de aceite
4. Depósito del líquido de frenos
5. Depósito del líquido de lavado

## 6. Batería

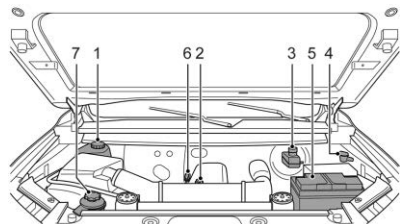
**Vehículos con motor de gasolina  
4G69S4N**

1. Tanque de expansión de refrigerante
2. Tapón del depósito del aceite del motor
3. Depósito del líquido de frenos
4. Depósito del líquido de lavado
5. Batería
6. Varilla de medición de aceite
7. Depósito del líquido de la dirección asistida

**Aceite del motor**

Se recomienda utilizar aceite de grado correcto.

**Elección del aceite correcto para el motor**

La elección del aceite correcto para el motor depende tanto de la especificación adecuada del aceite, como de su grado de viscosidad.

**Especificación**

Utilice aceites para motor sintéticos completos que cumplan con la especificación dexos1. Los aceites para motor aprobados por GM que cumplen con la especificación dexos1 están marcados con el logo de aprobación de dexos1. Consulte [www.gmdexos.com](http://www.gmdexos.com).

**Precaución**

De no usarse el aceite para motores recomendado o un aceite equivalente, pueden provocarse daños en el motor que no están cubiertos por la garantía del vehículo.

**Verificar y rellenar****Precaución**

No agregue demasiado aceite. Los niveles de aceite por arriba o por debajo del rango de operación aceptable indicado en la varilla son perjudiciales para el motor. Si encuentra que tiene un nivel de aceite por superior al rango de operación, el motor podría dañarse. Debe drenarse el exceso de aceite o limitar el uso del vehículo y buscar ayuda de un servicio profesional para eliminar el exceso de aceite.

**⚠ Advertencia**

El aceite de motor usado contiene contaminantes dañinos que han causado cáncer de piel en animales de laboratorio.  
(Continúa)

**Advertencia (Continúa)**

Evite el contacto prolongado con la piel. Limpie la piel y las uñas a fondo con agua y jabón, no con aceite mineral, combustibles o disolventes. Lave o deseche la ropa, los zapatos o los trapos que contengan aceite de motor usado.

**⚠ Advertencia**

Mantenga el aceite de motor fuera del alcance de los niños y las mascotas.

Asegúrese de verificar el nivel de aceite o rellenar el aceite cuando el vehículo esté estacionado en un terreno plano y el motor no esté funcionando (en estado frío). Si el motor está caliente, apague el interruptor de ignición y espere dos minutos antes de revisar.

Extraiga la varilla de medición de aceite y limpie la hoja con un papel o una tela libre de pelusas. Inserte completamente la varilla de medición de aceite hacia atrás y luego retírela.

**Vehículos con motor de gasolina 20L4E**

La indicación del nivel de aceite debe estar entre MAX y MIN.

**Vehículos con motor de gasolina 4G69S4N**

La indicación del nivel de aceite debe estar entre MAX y MIN.

**Precaución**

Compruebe el nivel de aceite del motor con frecuencia y rellene conforme sea necesario. Es probable que el llenado excesivo o insuficiente de aceite de motor dañe el motor, y el daño no está cubierto por la garantía.

Si necesita rellenar, desenrosque el tapón de llenado de aceite y agregue aceite nuevo de la especificación correcta varias veces y en pequeñas cantidades. Repita el proceso de verificación del nivel de aceite después que el aceite caiga en el tanque. Vuelva a llenar conforme sea necesario hasta que el nivel de aceite sea el correcto.

**Nota**

Los contenedores vacíos y el aceite usado no se pueden desechar al azar, para evitar la contaminación ambiental.

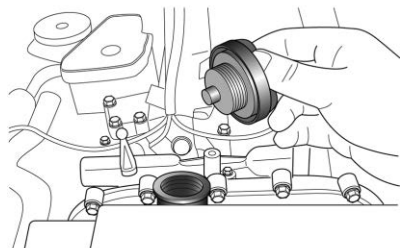
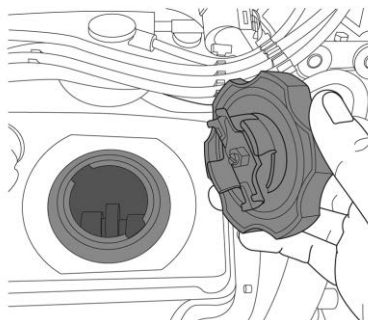
**Vehículos con motor de gasolina 20L4E****Vehículos con motor de gasolina 4G69S4N****Consumo de aceite del motor**

El consumo de aceite del motor se ve afectado por una variedad de factores (estos factores también afectan el consumo de combustible), de los cuales el tipo de aceite y el patrón de conducción (especialmente en el período de asentamiento) son los dos factores más importantes. Generalmente, el consumo de aceite del motor es mayor en el período de asentamiento y en operación continua a alta velocidad. Debe seguir las sugerencias sobre consejos de conducción de este manual. Vea *Rodaje de vehículo nuevo* ⇨ 87.

**Refrigerante del motor****⚠ Advertencia**

- Para evitar el peligro de quemarse, nunca cambie el refrigerante cuando el motor esté caliente.
- Nunca retire el radiador o la tapa del depósito de refrigerante del motor cuando el motor esté caliente. Se pueden causar quemaduras graves por el escape de líquido a alta presión del radiador.
- Evite el contacto directo de la piel con el refrigerante usado. Si entra en contacto con la piel, lávese minuciosamente con jabón o limpiador de manos lo antes posible.
- Mantenga el refrigerante fuera del alcance de los niños y las mascotas.

El refrigerante de la especificación correcta no sólo protege el motor de daños por congelación, sino que también ofrece protección contra la corrosión durante todo el año. Si no se agrega refrigerante de la especificación correcta, no conduzca el vehículo. Vea *Líquidos y lubricantes recomendados* ⇨ 162.

El fluido en el sistema de enfriamiento debe descargarse en un intervalo especificado, y después el sistema debe enjuagarse y debe rellenarse la cantidad adecuada de refrigerante. Use una mezcla 50/50 de agua potable limpia y refrigerante DEX-COOL.

**Precaución**

Utilice siempre el refrigerante de motor recomendado. El uso de refrigerante de motor que no sea el refrigerante de motor recomendado puede causar corrosión prematura del motor, el núcleo del calentador o el radiador. Además, el refrigerante del motor podría requerir cambiarse pronto. Ninguna reparación estaría cubierta por la garantía del vehículo.

**Verificar y rellenar**

**⚠ Advertencia**

- Para evitar el peligro de quemarse, nunca cambie el refrigerante cuando el motor esté caliente.
- Nunca retire el radiador o la tapa del depósito de refrigerante del motor cuando el motor esté caliente.

(Continúa)

**Advertencia (Continúa)**

pueden causar quemaduras graves por el escape de líquido a alta presión del radiador.

- Evite el contacto directo de la piel con el refrigerante usado. Si entra en contacto con la piel, lávese minuciosamente con jabón o limpiador de manos lo antes posible.
- Mantenga el refrigerante fuera del alcance de los niños y las mascotas.

Asegúrese de verificar el nivel de refrigerante cuando el vehículo esté estacionado en un terreno plano y el motor no esté funcionando (en estado frío).

El nivel de líquido es visible en el tanque de expansión y el nivel normal debe estar entre las marcas MAX (la cantidad máxima) y MIN (la cantidad mínima).

Si el nivel cae a la marca MIN, limpie el área alrededor de la tapa del tanque de expansión y gire la tapa del tanque de expansión en sentido contrario a las manecillas del reloj para retirarla. Vuelva a llenar el refrigerante especificado hasta el

nivel entre MAX (la cantidad máxima) y MIN (la cantidad mínima). Vuelva a colocar la tapa del tanque de expansión.

**Nota**

El refrigerante puede expandirse y calentarse, por lo que el nivel del líquido puede ser más alto que la marca de nivel.

**Nota**

El llenado excesivo puede causar que el refrigerante se desborde cuando la temperatura del motor aumenta, lo que afecta el efecto de enfriamiento. Simplemente vuelva a llenar el líquido hasta el nivel indicado cuando el motor esté frío.



### Precaución

Si el tanque de expansión del refrigerante del motor requiere un llenado frecuente, pida que su distribuidor de servicio revise el sistema.

### Precauciones en climas fríos

Para reducir los posibles problemas causados por el uso de refrigerante en clima frío, se deben tener en cuenta las siguientes recomendaciones:

- El punto de congelación estándar del refrigerante utilizado en el vehículo es  $-35^{\circ}\text{C}$  (la relación de mezcla de refrigerante y agua es 1:1), por lo tanto, es necesario estacionar el vehículo en un área que pueda mantener la temperatura del refrigerante en más de  $-35^{\circ}\text{C}$ .
- Cuando el vehículo se utiliza en una zona extremadamente fría donde la temperatura es inferior a  $-35^{\circ}\text{C}$ , se recomienda una proporción adecuada de refrigerante en función de la temperatura local. (El refractómetro T10007 se puede utilizar para detectar el punto de congelación del refrigerante).

### Líquido de dirección

Asegúrese de utilizar fluido que cumpla con las especificaciones de ATF-DEXRON III.

### Verificar y rellenar

#### Precaución

Si el aceite de la dirección asistida cae a un nivel bajo, solicite que revisen su vehículo en el distribuidor más cercano de inmediato.

Asegúrese de estacionar el vehículo en un terreno plano, antes de arrancar el motor, verifique el nivel de aceite de la dirección asistida cuando el sistema esté en estado frío y la rueda delantera esté orientada hacia adelante. El nivel de aceite de la dirección asistida es visible en el depósito y el nivel normal debe estar entre las marcas MAX (la cantidad máxima) y MIN (la cantidad mínima). Si el nivel cae a la marca MIN, limpie el área alrededor del tapón de llenado y gire el tapón del depósito en sentido contrario a las manecillas del reloj para retirarlo, luego vuelva a llenar el nuevo líquido de especificación especificada hasta el nivel entre MAX y MIN. Vuelva a colocar la tapa del depósito.

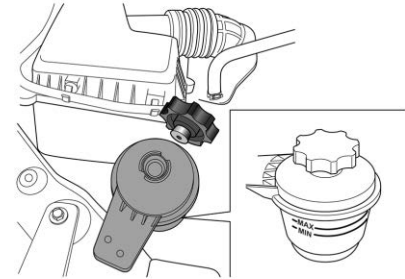

#### Precaución

- No llene demasiado el depósito de la dirección asistida.
- Antes de retirar la tapa del tanque de la dirección asistida, lave la tapa del tanque con agua limpia. Incluso pequeñas cantidades de contaminación en el líquido de la dirección asistida pueden dañar el sistema de dirección asistida.

#### Precaución

Operar el vehículo con el aceite de la dirección asistida en un nivel bajo puede dañar el sistema de dirección asistida.



## Líquido del lavaparabrisas

### Verificar y rellenar

El lavaparabrisas nunca debe usarse mientras el tanque esté vacío. Usar el lavaparabrisas con el tanque vacío puede dañar el motor.

El depósito de líquido de lavaparabrisas se encuentra en el compartimento del motor. Cuando sea necesario rellenar, levante la parte delantera de la tapa de recarga para agregar el líquido lavaparabrisas y luego cierre la tapa. Para las especificaciones del líquido de lavaparabrisas, consulte *Líquidos y lubricantes recomendados* ⇨ 162.

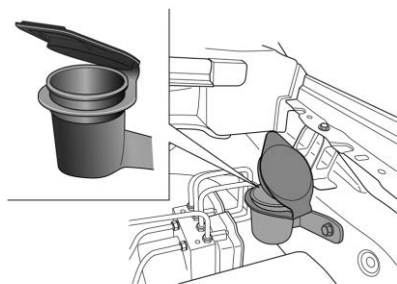

Evite el agua dura al mezclar solventes de lavaparabrisas. Los contaminantes del agua y los minerales pueden taponar los orificios del sistema de lavado y reducir el desempeño.

## Líquido de frenos

Existen dos razones por las que puede disminuir el nivel del líquido de frenos en el depósito:

- Desgaste normal de revestimiento de freno. Al instalar nuevos revestimientos, el nivel del fluido vuelve a subir.
- Fuga de fluido en el sistema hidráulico de freno. Si el nivel de líquido de frenos disminuye más rápidamente de lo esperado, solicite que se revise el sistema hidráulico de frenos por su distribuidor de servicio y reparado si es necesario. Con una fuga, los frenos no funcionarán correctamente.

### ⚠ Advertencia

El fluido de freno equivocado o contaminado podría resultar en daño al sistema de freno. Esto podría provocar la pérdida de frenado y provocar lesiones, la

(Continúa)

### Advertencia (Continúa)

muerte o daños a la propiedad. Use siempre el líquido de frenos adecuado aprobado por GM.

### ⚠ Advertencia

No permita que el líquido de frenos entre en contacto con la piel y los ojos. En caso de contacto, enjuague con abundante agua limpia. Mantenga el líquido de frenos fuera del alcance de los niños.

### ⚠ Advertencia

Si se agrega demasiado fluido para frenos, puede derramarse sobre el motor y quemarse, si el motor está suficientemente caliente. Usted u otras personas pueden sufrir quemaduras y el vehículo puede sufrir daños. Añada líquido para frenos solamente cuando se haga un trabajo en el sistema hidráulico de frenos/embrague.

**Nota**

El líquido utilizado en el embrague hidráulico también proviene del depósito de líquido de frenos.

El depósito del cilindro maestro del freno sólo debe llenarse con líquido de frenos DOT 4 aprobado por GM.

**Precaución**

Si el fluido para frenos se derrama sobre las superficies pintadas del vehículo, el acabado de la pintura puede dañarse. Lave de inmediato cualquier superficie pintada.

**Verificar y rellenar**

Asegúrese de verificar el nivel de líquido de frenos después que el vehículo se estacione en un terreno plano y el sistema esté en estado frío. El nivel de líquido de frenos es visible en el depósito y el nivel normal debe estar entre las marcas MAX (la cantidad máxima) y MIN (la cantidad mínima). Si el nivel cae a la marca MIN, limpie el área alrededor de la tapa de relleno de fluido y gire la tapa del depósito en sentido contrario a las manecillas del reloj para retirarla. Vuelva a llenar el nuevo líquido de

frenos especificado hasta el nivel entre MAX y MIN, y después vuelva a colocar la tapa del depósito.

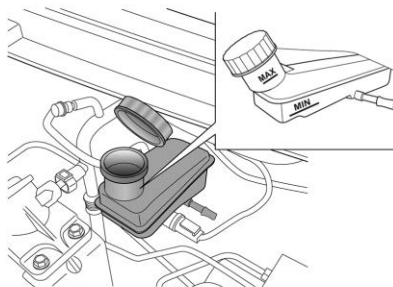

Si el nivel es inferior a la marca MIN, se iluminará la luz de advertencia del sistema de frenos (roja) en la pantalla del centro de información. Indica que el sistema de frenos no funciona correctamente. Descubra la razón de inmediato. Si está conduciendo, detenga el vehículo con cuidado e inmediatamente y comuníquese con su distribuidor de servicio para obtener servicio lo antes posible. No continúe conduciendo.

**Nota**

No deseche el líquido de frenos usado al azar, para evitar la contaminación ambiental.

**Cambio de la pluma limpiaparabrisas****Revisión**

Revise el borde de las hojas del limpiaparabrisas en busca de asperezas o daños, y verifique si el hule de las hojas está seguro de arriba a abajo.

**Nota**

Si hay grasa u otras impurezas en las hojas de hule, puede hacer que el limpiaparabrisas no funcione correctamente y dañar el parabrisas.

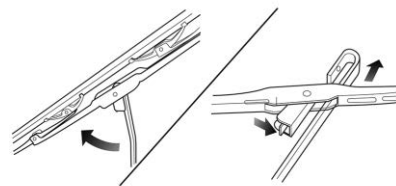

## Cambio

### Desinstalación

- Levante el brazo del limpiaparabrisas del parabrisas, y haga que la hoja y el brazo se mantengan en ángulo recto.
- Empuje hacia abajo el sujetador (dirección de la flecha), y deslice el soporte de la hoja hacia el lado inferior del brazo para que el pivote del soporte pueda separarse del gancho del brazo.

### Nota

Recuerde la ubicación relativa del gancho y el soporte porque la hoja de reemplazo debe instalarse más adelante de la misma manera.

### Instalación

- Instale el soporte de la hoja en el gancho.
- Conecte el pivote en el gancho y empújelo en su lugar, hasta que escuche un sonido audible al conectarse en su lugar.

### Mantenimiento

Lávelo con detergente neutro o de alta calidad y límpielo con una tela suave seca libre de pelusa.

## Boquillas de lavador

### Ajuste y limpie la boquilla de lavado delantera

Asegúrese que se haya llenado el depósito del lavador antes de ajustar y limpiar la boquilla. Si la boquilla está bloqueada, límpiela cuidadosamente con una línea fina o una aguja.

La orientación de las boquillas de lavado se ha configurado de fábrica, por lo que generalmente no es necesario realizar ajustes. Si es necesario un ajuste, inserte con cuidado una aguja fina en el orificio de la boquilla para reubicar la boquilla, de modo que la inyección se dirija hacia el centro del parabrisas.

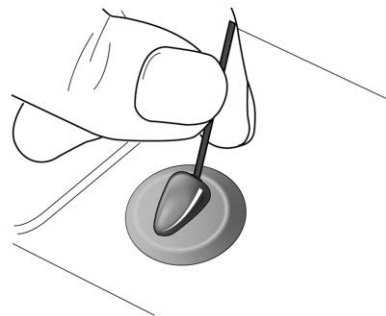

## Reemplazo de focos

Antes de reemplazar cualquier foco, apague el interruptor de ignición y los interruptores de iluminación para evitar cualquier posible cortocircuito. Al retirar o instalar el foco, no toque el foco con las manos. Si lo toca, limpie la huella de la mano con un paño o alcohol.

Precaución
El foco de repuesto debe ser idéntico al foco original en tipo y especificación.

## Especificación de foco

Foco	Especificación
Luz baja/alta	H4
Luz direccional delantera	PY21W
Luz de ancho delantera	W5W
Luz de niebla delantera	H11
Luz direccional trasera	PY21W
Luz de freno/Luz de ancho trasera	P21/5W
Luz de reversa	W16W
Faros antiniebla traseros	P21W
Luz de matrícula	W5W
Luz de lectura de techo delantero	W5W
Luz de lectura de techo trasero	C5W

El método para desinstalar el foco se muestra a continuación. Para reemplazar otros focos que no están en la lista,

comuníquese con su distribuidor de servicio de inmediato. La instalación del foco es el proceso inverso a la desinstalación.

## Luz de combinación delantera

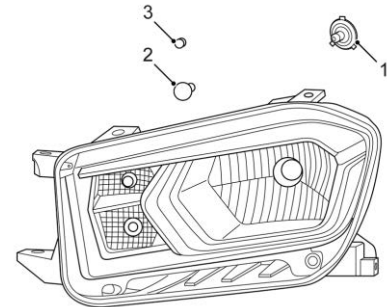

## 1. Luz baja/alta

Abra el cofre del motor, entonces podrá encontrarlo en la parte trasera de la luz de combinación delantera:

- Gire la cubierta del foco en sentido contrario a las manecillas del reloj para retirarla.
- Retire el foco de luz baja/alta.

### 2. Luz direccional delantera

Abra el cofre del motor, entonces podrá encontrarlo en la parte trasera de la luz de combinación delantera:

- Gire la cubierta del foco en sentido contrario a las manecillas del reloj para retirarla.

- Retire el foco de la luz direccional.

### 3. Luz de ancho delantera

Abra el cofre del motor, entonces podrá encontrarlo en la parte trasera de la luz de combinación delantera:

- Gire la cubierta del foco en sentido contrario a las manecillas del reloj para retirarla.

- Retire el foco de la luz de ancho.

### Luz de lectura de techo trasero

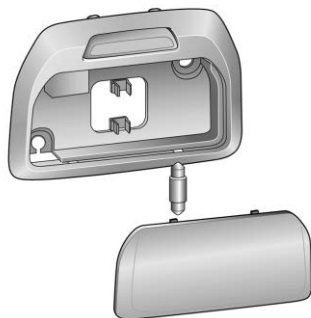

Levante con cuidado la pantalla de la luz con un destornillador o equivalente.

Retire el foco de la luz de lectura trasera del techo.

## Sistema eléctrico

### Fusibles

Los fusibles de este vehículo se colocan respectivamente en dos cajas.

#### Advertencia

Los líquidos que se encuentren en el ambiente, así como los derrames y/o herramientas colocadas sobre el centro eléctrico que está debajo del cofre o que se usen en este centro mientras la tapa esté fuera de su lugar pueden representar un riesgo de descarga eléctrica o quemaduras para cualquier persona que esté cerca. Estas condiciones también pueden causar daños a los componentes eléctricos del vehículo. Mantenga los líquidos y las herramientas alejados del centro eléctrico que se encuentra debajo del cofre mientras la cubierta no esté en su sitio.

## Bloque de fusibles compartimiento debajo del cofre

La caja de fusibles del compartimiento delantero se encuentra a la derecha de la pared del compartimiento en la parte inferior del cofre delantero (visto desde la parte delantera del vehículo).

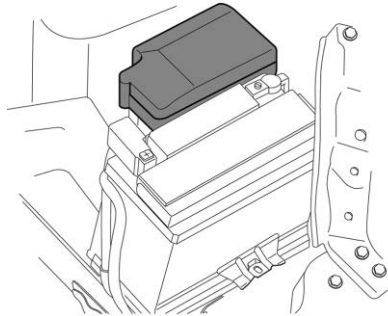

### Advertencia

Los líquidos que se encuentren en el ambiente, así como los derrames y/o herramientas colocadas sobre el centro eléctrico que está debajo del cofre o que se usen en este centro mientras la tapa

(Continúa)

### Advertencia (Continúa)

esté fuera de su lugar pueden representar un riesgo de descarga eléctrica o quemaduras para cualquier persona que esté cerca. Estas condiciones también pueden causar daños a los componentes eléctricos del vehículo. Mantenga los líquidos y las herramientas alejados del centro eléctrico que se encuentra debajo del cofre mientras la cubierta no esté en su sitio.

Se puede acceder al fusible simplemente quitando la cubierta de la caja de fusibles del compartimiento delantero. Los fusibles de la caja de fusibles del compartimiento delantero se pueden identificar mediante la etiqueta impresa en la parte posterior de la cubierta de la caja de fusibles.

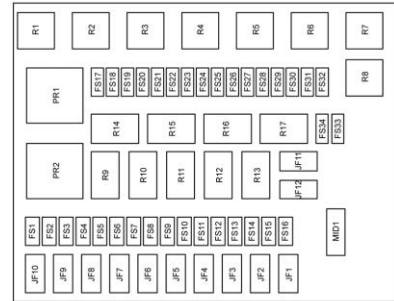

Fusible	Especificación	Función
JF1	30A	Relevador principal
JF2	40A/60A	Estabilizador de voltaje CD 2/ECU/Bomba de combustible/Ventilador de enfriamiento (480 W)
JF3	30A	Motor de arranque
JF4	30A	Suministro de energía de caja de fusibles del compartimento de pasajeros 1
JF5	30A	Suministro de energía de caja de fusibles del compartimento de pasajeros 2
JF6	30A	Suministro de energía de caja de fusibles del compartimento de pasajeros 3
JF7	30A	Suministro de energía de caja de fusibles del compartimento de pasajeros 4
JF8	40A	Suministro de energía ABS (Motor)
JF9	40A	Ventilador delantero
JF10	60A/30A	Relevador de precalentamiento/Bomba de combustible/Bomba de agua
JF11	60A	Motor de regulador de ventana/Visera
JF12	30A	Suministro de energía de caja de fusibles del compartimento de pasajeros 9
FS1	30A	Módulo de control de la caja de transferencia
FS2	25A	Espejo retrovisor/Ventana trasera con calefacción
FS3	30A	Suministro de energía de caja de fusibles del compartimento de pasajeros 6
FS4	25A/10A	Calentador de combustible/ECU
FS5	25A	Válvula de suministro de energía ABS

Fusible	Especificación	Función
FS6	30A	Módulo de remolque
FS7	25A	Limpiador delantero
FS8	10A/15A	Interruptor de ignición/Entrada pasiva y arranque pasivo y bloqueo electrónico de columna de dirección
FS9	15A	Compresor de A/C/Sensor de batería
FS10	30A	Suministro de energía de caja de fusibles del compartimento de pasajeros 7
FS11	15A	Luz de niebla delantera
FS12	30A	Suministro de energía de caja de fusibles del compartimento de pasajeros 5
FS13	25A/30A	Luz inclinada/Luces principales e inclinadas
FS14	20A/30A	Luz principal/Suministro de energía de caja de fusibles del compartimento de pasajeros 2
FS15	10A	Luz de operación diurna/Luz de posición/Control de faros delanteros adaptables/Luz antiniebla trasera
FS16	20A	Suministro de energía de caja de fusibles del compartimento de pasajeros 8
FS17	15A	Suministro de energía de relevador principal 1
FS18	15A	Suministro de energía de relevador principal 2
FS19	15A	Suministro de energía de relevador principal 3
FS20	10A	Interruptor de arranque-paro



Fusible	Especificación	Función
FS21	15A	La bomba de agua
FS22	10A	Motor de arranque
FS23	Refacción	Refacción
FS24	Refacción	Refacción
FS25	Refacción	Refacción
FS26	Refacción	Refacción
FS27	Refacción	Refacción
FS28	15A	Faro de luz alta izquierdo
FS29	15A	Faro de luz alta derecho
FS30	15A	Luz baja lado izquierdo
FS31	15A	Luz baja lado derecho
FS32	10A	Nivelación de faros
FS33	Refacción	Refacción
FS34	Refacción	Refacción
MIDI	80A	Ventilador de enfriamiento 600 W

## Reemplazo de fusible

### Advertencia

Siempre use fusibles especificados para el vehículo. El uso de fusibles con una clasificación diferente a la especificada, o el uso de alambre o papel de aluminio, etc., podría provocar un incendio o daños.

Si los fusibles nuevos se funden de inmediato y se desconoce la causa, comuníquese con su distribuidor.

No revise ni reemplace los fusibles cuando el interruptor de arranque esté en la posición ON. Hacerlo puede provocar un accidente.

Cuando revise los fusibles, asegúrese de estacionar el vehículo en un terreno plano y nivelado y coloque calzas en las ruedas.

Extraiga el fusible con un extractor provisto en la caja de fusibles para retirar el fusible.

Determine si el fusible está fundido de acuerdo con los cables dentro del fusible (como lo indica la flecha).

### Nota

La falla repetida con el mismo fusible es una indicación de falla del circuito. Comuníquese con el distribuidor de servicio lo antes posible.

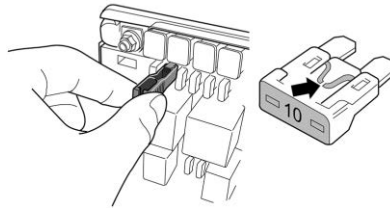

### Precaución

Los cambios no autorizados al sistema eléctrico del vehículo anularán la garantía del vehículo.

## Bloque de fusibles del tablero de instrumentos

La caja de fusibles del compartimento del conductor está ubicada detrás de la caja de almacenamiento inferior en el lado del conductor.

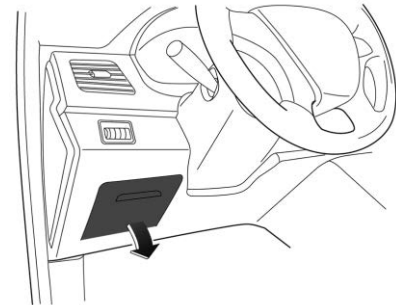

Los fusibles en la caja de fusibles del compartimento del conductor se pueden identificar por la etiqueta en la parte posterior de la cubierta de la caja de almacenamiento inferior en el lado del conductor.

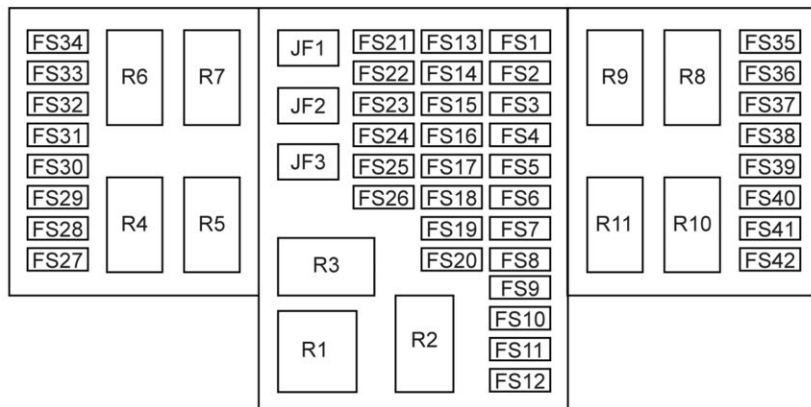

Fusible	Especificación	Función
JF1	20A	Quemacocos
JF2	25A	Ajuste del asiento del conductor
JF3	25A	Ajuste de asiento de pasajero delantero
FS1	7.5A	Módulo de control del motor
FS2	10A	Instrumento/BCM/PEPS/BSD
FS3	10A	Módulo de control de bolsa de aire
FS4	7.5A	ABS/Programa electrónico de estabilidad
FS5	10A	Monitoreo de presión de llantas/Espejo retrovisor automático antideslumbrante/Gateway/Sensor de lluvia y sol/Estabilizador de voltaje CD
FS6	10A	Transmisión automática/Palanca de cambios/Tablero de control de A/C/Módulo de control de faro adaptativo/EPS
FS7	7.5A	Pliegue de espejo retrovisor
FS8	25A	Bloqueo central
FS9	7.5A	Luz interior
FS10	10A	Actuador de tapa de tanque de combustible
FS11	10A	Lavaparabrisas
FS12	25A	Lámpara exterior
FS13	10A	Vehículo conectado/Pantalla de 10 pulgadas/PEPS
FS14	25A	Inversor

Fusible	Especificación	Función
FS15	10A	Calentador de asiento del conductor
FS16	10A	Calentador de asiento de pasajero delantero
FS17	15A	Receptáculo de 12 V/Control de ventilador de A/C
FS18	10A	Inversor/Ajuste de espejo retrovisor/Remolque
FS19	15A	Encendedor de cigarrillos
FS20	10A	Gateway/Radio/Quemacocos
FS21	10A	Conector de enlace de datos/Monitoreo de presión de llanta/Receptor RF/ Estabilizador de voltaje CD
FS22	10A	Transmisión automática
FS23	25A	Sistema de entretenimiento/Radio
FS24	10A	Instrumento/Estación base IMMO
FS25	20A	Claxon
FS26	10A	Ajuste adaptativo automático de faro/Tablero de A/C/Sensor de lluvia y sol/LDW
FS27	10A	Controlador de caja de transferencia/Embrague de eje delantero
FS28	10A	Señal de retroalimentación de ventilador delantero
FS29	25A	Motor de regulador de ventana del conductor
FS30	25A	Motor de regulador de ventana de pasajero delantero
FS31	25A	Motor de regulador de ventana trasera izquierda

Fusible	Especificación	Función
FS32	25A	Motor de regulador de ventana trasera derecha
FS33	15A	Gateway
FS34	7.5A	Calentador de espejo retrovisor
FS35	30A	TCCU PWR 1
FS36	30A	TCCU PWR 2
FS37	25A	Suministro de energía de remolque 1
FS38	25A	Suministro de energía de remolque 2
FS39	25A	Estabilizador CD 1
FS40	25A	Estabilizador CD 1
FS41	25A	Estabilizador CD 2
FS42	25A	Estabilizador CD 2

## Herramientas del vehículo

### Herramientas

#### Herramientas del vehículo

Las herramientas del vehículo están colocadas en la parte inferior trasera del asiento del conductor (para modelo de una sola fila) o debajo del asiento de la segunda fila (para modelo de dos filas).

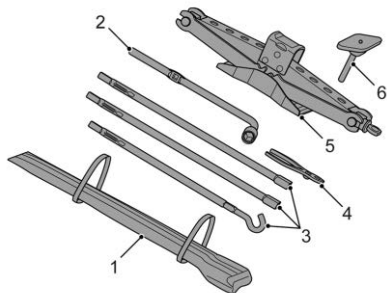

1. Juego de herramientas del vehículo
2. Llave de tuercas de rueda
3. Varilla de extensión giratoria auxiliar para gato
4. Pinza de labios de pez
5. Gato

6. Pernos de retención para herramientas del vehículo

## Ruedas y llantas

### Llantas

#### ⚠ Advertencia

- Las llantas que no han recibido buen mantenimiento o que se usan incorrectamente son peligrosas.
- La sobrecarga de las llantas puede provocar sobrecalentamiento, como resultado de una flexión excesiva. Podría reventarse una llanta y ocasionar un choque grave.
- Las llantas infladas a menor presión que la indicada representan el mismo peligro que las llantas sobrecargadas. La colisión resultante podría causar lesiones severas. Revise periódicamente todas las llantas, para mantener la presión recomendada. La presión de las llantas debe revisarse con las llantas frías.

(Continúa)

#### Advertencia (Continúa)

- Es más probable que las llantas infladas excesivamente se pongan o se rompan debido a un impacto repentino, como al caer en un bache. Mantenga las llantas a la presión recomendada.
- Las llantas gastadas o viejas pueden provocar una colisión. Si el dibujo está muy gastado, replácelas.
- Reemplace las llantas que hayan sufrido daños por impacto con baches, aceras, etc.
- Las llantas reparadas de manera incorrecta pueden provocar una colisión. Solamente el distribuidor o un centro autorizado de servicio para llantas deben reparar, reemplazar, desmontar y montar las llantas.
- No gire las ruedas a más de 56 km/h (35 mph) sobre superficies resbalosas tales como nieve, lodo, hielo, etc. El giro excesivo puede causar que las llantas exploten.

La presión de inflado incorrecta de las llantas o el desequilibrio entre la rueda y el ensamble de llanta pueden afectar

gravemente la estabilidad del vehículo, especialmente durante la conducción con cargas elevadas o a alta velocidad. El inflado insuficiente aumentará la resistencia a la rodadura, aumentará el consumo de combustible y acelerará el desgaste de las llantas, lo que provocará daños en las llantas, e incluso un accidente.

Asegúrese de considerar la situación de las llantas durante la conducción. Las causas comunes de fallas en las llantas incluyen:

- Golpes con la acera.
- Conducir por un pozo profundo.
- Inflado insuficiente de las llantas o sobrecarga de presión durante la conducción. El error de alineación de las ruedas puede provocar un desgaste desigual de la banda de rodadura.

## Llantas para invierno

### Advertencia

La velocidad del vehículo no debe exceder la velocidad máxima permitida por las llantas de invierno instaladas. Los accidentes son muy probables cuando la velocidad del vehículo excede la velocidad (Continúa)

### Advertencia (Continúa)

máxima permitida de las llantas de invierno debido a una pérdida repentina de presión de las llantas, separaciones del dibujo o incluso explosiones de la llanta.

Las llantas de invierno no evitan accidentes si no conduce con seguridad. Ajuste siempre la velocidad del vehículo de acuerdo con el clima actual, el camino y las condiciones del tráfico, y conduzca a una velocidad segura.

Las llantas de invierno pueden mejorar la estabilidad de manejo y el desempeño de frenado del vehículo durante su conducción en un entorno de baja temperatura o en un camino con hielo. Se recomienda cambiar las llantas a tipo de invierno cuando la temperatura descienda por debajo de 7 °C.

Las llantas de invierno pueden mejorar significativamente la estabilidad de manejo y el desempeño de frenado del vehículo durante su conducción en condiciones de camino de invierno, mientras que el desempeño de la propiedad antideslizante de las llantas que no son de invierno es relativamente pobre en entornos de baja temperatura o en caminos helados debido a

su estructura, es decir, ancho de la llanta, composición del hule, tipos de dibujo de la banda de rodadura.

Se recomiendan llantas de invierno del mismo tamaño e índice de carga que las originales. Instale llantas de invierno en las cuatro ruedas.

La propiedad antideslizante de la banda de rodadura de la llanta de invierno se debilitará significativamente cuando la profundidad de la banda de rodadura alcance los 4 mm.

La velocidad máxima del vehículo permitida por la llanta de invierno está sujeta al código de velocidad de la llanta.

Código de velocidad	Velocidad máxima (km/h)
C	60
D (Conducir)	65
E	70
F	80
G	90
J	100
K	110



Código de velocidad	Velocidad máxima (km/h)
L	120
M	130
N	140
P	150
Q	160
R	170
S	180
T	190
H	210
V	240
W	270
Y	300

Cuando la temperatura supera los 7°C, se recomienda reemplazar las llantas por llantas no sean para invierno.

## Cuándo se deben reemplazar las llantas

Hay indicadores de desgaste en las bandas de rodadura de la llanta original. Cuando la llanta se desgasta al grado en que la banda de rodadura queda a 1.6 mm a la izquierda, la banda de rodadura de toda la superficie transversal mostrará indicadores de desgaste.

Si ve alguna parte del indicador de desgaste, reemplace la llanta inmediatamente. Sin embargo, tenga en cuenta que la seguridad y el desempeño de la llanta se verán afectados incluso antes de que se alcance el indicador de desgaste. Por ejemplo, una llanta muy desgastada puede aumentar el riesgo de derrapes.

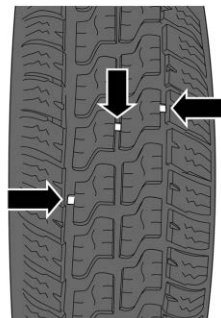

## Reemplazo de rueda

### Gato

#### Colocación

Coloque el gato en la parte inferior trasera del conductor (para el modelo de una sola fila) o debajo de la segunda fila de asientos (para el modelo de doble fila).

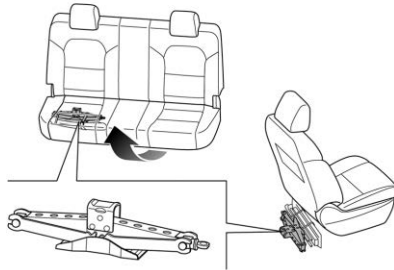

### Especificación

#### ⚠ Advertencia

El gato es sólo para reemplazo de llantas. No lo utilice para otros propósitos.

Este gato es sólo para el modelo de su vehículo y no debe usarse para otros modelos de vehículos.

### Cadenas para llantas

Se recomienda montar cadenas para llantas en forma de S en las ruedas de tracción cuando el vehículo está a punto de conducirse en nieve.

Las cadenas para llantas pueden mejorar la tracción en el camino en invierno. Si planea montar cadenas para llantas, preste atención a los siguientes puntos:

1. No todas las combinaciones entre ruedas y llantas son adecuadas para el montaje de cadenas de llantas. Asegúrese de seleccionar las dimensiones aprobadas de las llantas al montar cadenas para llantas.
2. Monte cadenas para llantas en las ruedas de tracción. Asegúrese de cumplir con las instrucciones de montaje proporcionadas por el fabricante de la cadena para llantas.

Conduzca a la velocidad máxima permitida por las cadenas para llantas que se utilizan sólo cuando el vehículo circula en la nieve. Asegúrese de cumplir con los requisitos reglamentarios del país de residencia. Retire las cadenas para llantas inmediatamente después de que el vehículo regrese a camino sin nieve.

### Cambio de llanta

#### ⚠ Advertencia

Verifique periódicamente la presión de aire de la rueda de repuesto. El uso de una rueda de repuesto con una presión de llanta demasiado baja o demasiado alta afectará la estabilidad de la rueda, lo que puede causar daños permanentes a la llanta e incluso provocar un accidente grave.

La rueda de repuesto está montada en la parte inferior trasera de la carrocería; la llave para tuercas de rueda en el juego de herramientas del vehículo se puede usar para girar el perno del pilar del mecanismo de transmisión, soltando o apretando la cuerda de la rueda de repuesto para lograr la función de reemplazo de la rueda de repuesto.

Desinstalación de rueda de repuesto



1. Gire el perno de sujeción de la herramienta del vehículo para sacar la herramienta.

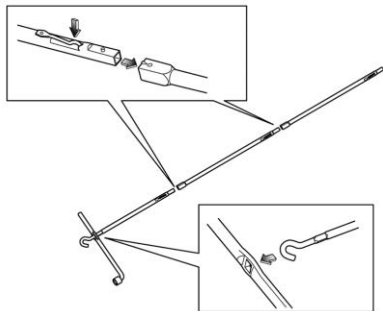

2. Monte el poste giratorio auxiliar y la llave para tuercas de rueda.

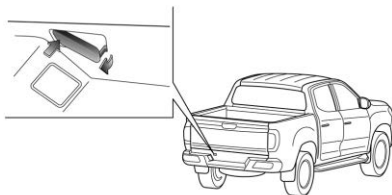

3. Presione el extremo izquierdo de la cubierta con la mano y luego abra la cubierta de la defensa trasera.

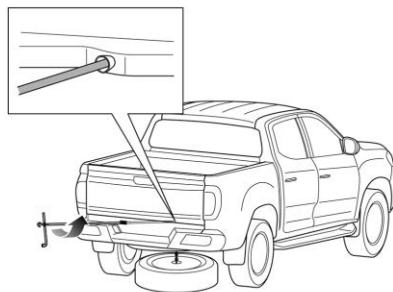

4. Inserte el poste giratorio auxiliar en el orificio de carga/descarga de la rueda de repuesto a través de la cubierta, y luego gire la llave para tuercas de rueda en sentido contrario a las manecillas del reloj para bajar la rueda de repuesto hasta que la rueda llegue al suelo.
5. Después que la rueda de repuesto llegue al suelo, continúe girando la llave para tuercas de rueda en sentido contrario a las manecillas del reloj y, al mismo tiempo, extraiga la rueda de repuesto. Se prohíbe la rotación excesiva de la llave o el dispositivo de la rueda de repuesto se dañará.

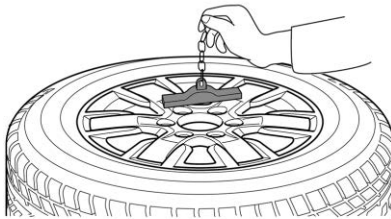

6. Retire la bandeja de la rueda de repuesto.

#### Almacenamiento de rueda de repuesto

1. Coloque la rueda en el suelo con la válvula de aire hacia arriba.
2. Coloque la rueda en la parte inferior trasera del vehículo.
3. Alinee la bandeja de la rueda de repuesto con el centro de la llanta y ajuste la bandeja a una posición adecuada para permitir que se conecte firmemente con la rueda de repuesto.



4. Gire la llave para tuercas de rueda en el sentido de las manecillas del reloj hasta que se apriete la tuerca.

#### Precaución

Después de colocar la rueda en el soporte de la rueda de repuesto, asegúrese que la rueda esté bien montada. Si la rueda está suelta, una vibración puede hacer que la rueda se caiga, lo que puede provocar un accidente grave.

5. Cierre la cubierta de la defensa trasera.

## Cambio de ruedas

### Estacionar el vehículo

#### ⚠ Advertencia

Cambiar una llanta puede resultar peligroso. El vehículo puede resbalarse del gato y voltearse o caer, causando lesiones o la muerte. No use el gato si su vehículo está estacionado en una superficie resbaladiza. Si las condiciones no son adecuadas para usar el gato, o si no se siente seguro de poder completar la tarea de manera segura, solicite ayuda.

Para usar el gato, busque un lugar sólido y nivelado para cambiar la llanta. Para ayudar a evitar que el vehículo se mueva:

1. Aplique firmemente el freno de estacionamiento. Asegúrese que las ruedas delanteras apunten hacia adelante.
2. Cambie el vehículo a 1ra velocidad o R (reversa).
3. Apague el motor y no lo encienda de nuevo mientras el vehículo esté levantado.

(Continúa)

**Advertencia (Continúa)**

- Si su vehículo está estacionado en una vía pública, encienda la luz de advertencia de peligro y coloque un triángulo de advertencia.
- No permita que los pasajeros permanezcan en el vehículo.
- Coloque las cuñas de rueda adecuadas para sujetar las otras ruedas del vehículo.

**Colocación de gato****⚠ Advertencia**

Nunca se meta debajo de un vehículo que esté soportado por un gato. Ninguna persona debe colocar ninguna parte de su cuerpo debajo de un vehículo que esté soportado por un gato, ya que esto puede provocar lesiones graves o la muerte.

El gato sólo debe usarse en terreno nivelado y firme. Se recomienda calzar las ruedas del vehículo.

(Continúa)

**Advertencia (Continúa)**

Utilice el gato sólo en el punto de gato especificado. La altura del vehículo levantado por el gato no debe exceder la altura requerida para reemplazar la rueda.

Antes de usar el gato, asegúrese que todos los ocupantes hayan salido del vehículo. Cuando el vehículo sea levantado por el gato, no permita que ninguna persona tenga ninguna parte de su cuerpo debajo del vehículo.

Al levantar el vehículo con el gato, el gato debe estar perpendicular a la carrocería del vehículo.

Los puntos de gato para las ruedas delanteras están ubicados en el plano inferior del miembro lateral (entre el 4to travesaño y la 2da suspensión). Los puntos de gato para las ruedas traseras se encuentran en el alojamiento del eje trasero (aproximadamente a 90 mm del muelle trasero); mientras tanto, la parte cóncava del gato debe estar alineada con la curvatura de la camisa del alojamiento del eje trasero.

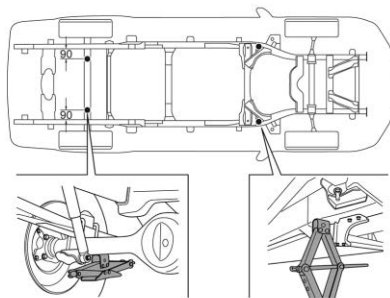

Mantenga el gato limpio y bien lubricado. Vuelva a aplicar grasa al gato cada tres meses.

**Reemplazo de rueda de repuesto****⚠ Advertencia**

Mientras el vehículo esté levantado, no arranque el motor. No se pare debajo del vehículo elevado.

Antes de retirar la tuerca de la rueda, asegúrese que el vehículo esté estable y no se deslice ni se mueva.

(Continúa)

**Advertencia (Continúa)**

Se requiere una llave dinamométrica para verificar con precisión el par de apriete de las tuercas de la rueda.

Verifique la presión de las llantas lo antes posible después de reemplazar la rueda.

Asegúrese de colocar la rueda, el gato y el juego de herramientas del vehículo reemplazados en la posición especificada. Si estos elementos se colocan al azar o de manera incorrecta, pueden moverse en caso de impacto o freno de emergencia, causando daños o lesiones personales.

1. Retire la rueda de repuesto. Consulte "Desinstalación de rueda de repuesto" en *Cambio de llanta* ⇨ 137.
2. Verifique si el gato todavía está perpendicular al punto del gato; cambie la posición conforme sea necesario.
3. Utilice la llave para tuercas de rueda en el juego de herramientas del vehículo para aflojar la tuerca de rueda en sentido contrario a las manecillas del reloj.

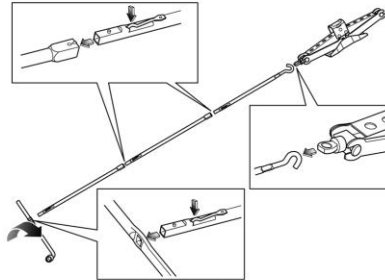

4. Monte el poste giratorio auxiliar y luego gire la llave para tuercas de rueda en el sentido de las manecillas del reloj hasta que la rueda que se va a reemplazar se levante del suelo.
5. Retire las tuercas de fijación de la rueda y luego retire con cuidado la rueda.
6. Reemplácela con la rueda de repuesto y después apriete las tuercas de la rueda en el sentido de las manecillas del reloj.
7. Baje el vehículo y retire el gato.
8. Apriete completamente las tuercas de fijación de la rueda en orden diagonal.

**Apriete**

125±13 N•m

9. Guarde la rueda reemplazada, el poste giratorio auxiliar del gato, la llave para tuercas de la rueda, el gato y el juego de herramientas del vehículo.

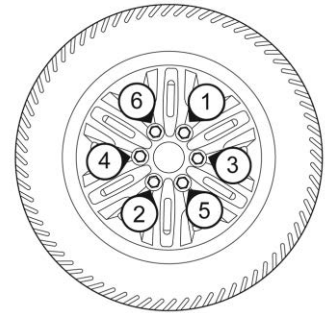

10. Monte la rueda reemplazada en la posición de rueda de repuesto. Consulte "Almacenamiento de rueda de repuesto" en *Cambio de llanta* ⇨ 137.

**Precaución**

Asegúrese de levantar y apretar completamente la bandeja del dispositivo de rueda de repuesto, incluso si no hay una rueda de repuesto montada.

## Arranque con cables pasacorriente

### Desconexión de la batería

#### Advertencia

Use guantes y gafas protectoras cuando trabaje con la batería del vehículo. No utilice fuego abierto, no genere chispas ni fume en el área cercana a la batería, ya que puede resultar gravemente herido y el vehículo puede resultar dañado.

Para desconectar la batería, asegúrese de desconectar primero la terminal de conexión a tierra negativa (-) y después la positiva (+). Al conectar la batería, instale y apriete el cable positivo (+) primero y después el cable negativo (-) y cubra las terminales con vaselina.

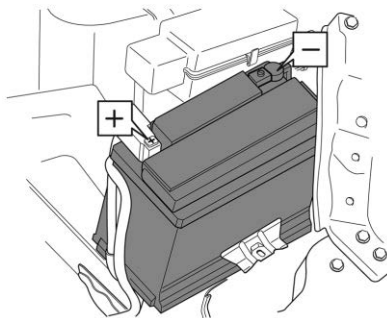

#### Peligro

Siga las precauciones indicadas en las instrucciones de arranque con cables pasacorriente cuando trabaje con la batería o cerca de ella. Las lesiones personales (especialmente en los ojos) o daños a la propiedad pueden resultar a partir de la explosión de la batería, el líquido de la batería o quemaduras eléctricas (cortocircuitos).

Si el líquido de la batería entra en contacto con los ojos, lávelos inmediatamente con abundante agua y  
(Continúa)

#### **Peligro (Continúa)**

continúe lavando durante por lo menos 5 minutos. Después de esto, debe buscar asistencia médica.

Cuando utilice herramientas u otros objetos metálicos cerca de la batería, tenga cuidado de evitar que entren en contacto con la terminal positiva. Ya que el vehículo en sí mismo conducirá la electricidad, cualquier contacto de este tipo puede provocar un cortocircuito y una descarga eléctrica muy peligrosa.

La batería de un vehículo genera gas hidrógeno extremadamente inflamable. Por esta razón, las operaciones que produzcan chispas o requieran el uso de una llama abierta nunca deben realizarse cerca de la batería de un vehículo. El incumplimiento de esta precaución puede provocar una explosión si el gas hidrógeno se enciende. Siempre que limpie el líquido de la batería, debe utilizar una tela húmeda.

(Continúa)

**Peligro (Continúa)**

Las baterías producen gases explosivos, contienen ácido corrosivo y suministran niveles de corriente eléctrica lo suficientemente altos como para causar quemaduras. Por lo tanto, para reducir el riesgo de lesiones personales al trabajar cerca de una batería:

- Proteja siempre sus ojos y evite inclinarse sobre una batería siempre que sea posible.
- No exponga una batería a llamas abiertas o a chispas.
- No permita que el ácido de la batería tenga contacto con los ojos o la piel. Lave cualquier área de contacto con agua de inmediato y minuciosamente, y busque ayuda médica.
- Siga cada paso de las instrucciones de arranque con cables pasacorriente.

Siempre detenga el motor cuando se vaya a revisar la batería.

(Continúa)

**Peligro (Continúa)**

Se utiliza ácido sulfúrico diluido como líquido de batería. Se debe tener especial cuidado para asegurarse que este líquido no entre en contacto con la piel, la ropa o las superficies metálicas.

Al desconectar los cables de las terminales, comience con la terminal negativa. Al conectarlas, la terminal negativa debe volver a conectarse en último lugar.

Usted y otros podrían resultar lesionados seriamente.

**Arranque con cables**** Advertencia**

Por seguridad y protección del vehículo, no empuje el vehículo para arrancar.

Nunca remolque el vehículo para arrancar ya que una jalón cuando el motor arranca podría causar una colisión con el vehículo remolcador.

(Continúa)

**Advertencia (Continúa)**

Además, este vehículo tiene una batería de 12 voltios, un sistema de arranque de 12 voltios y un sistema eléctrico de tierra negativo; asegúrese que el vehículo o equipo utilizado para arrancar el motor sea también de 12 voltios. El uso de cualquier otro sistema puede dañar los componentes eléctricos del vehículo.

Bajo ninguna circunstancia deben ponerse en contacto las terminales positiva y negativa de la batería.

Al conectar los cables, bajo ninguna circunstancia se debe permitir que los sujetadores se toquen entre sí.

No desconecte una terminal de la batería con el motor en operación. Podría provocar una falla en el sistema eléctrico.

Usted y otros podrían resultar lesionados seriamente.



Puente

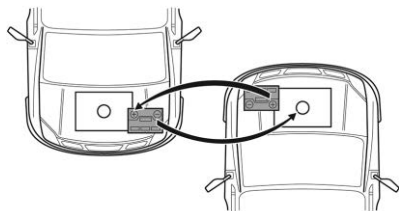

- Acerque dos vehículos lo suficientemente.
- Apague el motor y apague todos los equipos eléctricos.
- Conecte las terminales positivas (+) de ambas baterías con un cable de puente rojo.
- Conecte un cable de puente negro entre la terminal negativa (-) de la batería del suministro de energía y el punto de conexión a tierra (no la terminal negativa) de la batería que se va a cargar.
- Asegúrese que todos los dispositivos de conexión entren en contacto bien.

- Verifique si los cables de puente entran en contacto con partes móviles cuando arranca el motor.
- Verifique si las manijas del freno de estacionamiento de ambos vehículos se han activado y si la palanca de cambios está en Neutral.

Arranque

Arranque el vehículo con la batería del suministro de energía y déjelo en marcha en vacío durante varios minutos.

- Arranque el vehículo con la batería que necesita cargar.
- Deje el motor en marcha en vacío durante dos minutos o más después de arrancar.

Nota

Si no arranca después de varios intentos, es probable que el vehículo necesite servicio.

Desconexión

- Apague el motor del vehículo donante.
- Asegúrese que las terminales del cable no entren en contacto entre sí y que no entren en contacto con ninguna parte móvil del motor durante la desconexión.
- Retire los cables pasacorrente. El orden de desinstalación del cable es el inverso del orden de conexión.

Remolque del vehículo

Al remolcar un vehículo o hacer que un vehículo sea remolcado, asegúrese de observar las normativas nacionales pertinentes sobre el remolque de vehículos.

Argolla de remolque

Argolla de remolque delantera

La argolla de remolque delantera está ubicada en la parte inferior de la defensa delantera.

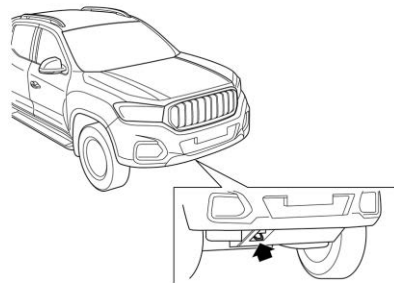

Nota

Para vehículos equipados con la argolla de remolque, al remolcar un vehículo, asegúrese de quitar la argolla de remolque. Primero

presione hacia adentro el extremo superior del enchufe y después gírelo para sacarlo. Después de retirarlo, mantenga el tapón de argolla de remolque retirado en el vehículo en caso de pérdida y vuelva a instalarlo después de remolcar un vehículo.

### Precaución

El peso máximo de una carga que puede remolcar la argolla de remolque delantera es el 50% del peso bruto del vehículo (GVW) de este vehículo. No remolque una carga con un peso superior a este valor.

El rango de aplicación de la cuerda de remolque se muestra a continuación:



## Remolque

### Antes de ser remolcado

#### ⚠ Advertencia

Para asegurarse que el mecanismo de dirección pueda girar libremente, gire el interruptor de ignición a la posición ON y manténgalo en esta posición durante el proceso de remolque. Esto es para asegurar que la dirección esté desbloqueada y que el indicador de dirección y la luz de freno puedan funcionar.

### Mientras se remolca

Cuando se remolca el vehículo, suelte el freno de estacionamiento y coloque la velocidad Neutral.

#### ⚠ Advertencia

Cuando el motor no está funcionando, no es asistido por el reforzador del freno ni la dirección asistida. En este caso, debe accionar el pedal del freno con mayor fuerza y girar el volante durante más tiempo.

### Precaución

- Al remolcar vehículos con transmisión manual (MT) 2WD, la palanca de cambios debe colocarse en N (Neutral).
- Remolque vehículos 4WD con un remolque de cama plana.

## Cuidado Apariencia

### Cuidado exterior

#### Lavado del vehículo

##### Precaución

Lave las llantas con cuidado. No use una boquilla de alta presión para lavar una llanta porque puede dañarla. Si encuentra algún daño, reemplace la llanta.

##### Precaución

Utilice limpiadores diseñados específicamente para las superficies a limpiar, para evitar daños permanentes al vehículo. Aplique todos los limpiadores directamente a un paño limpiador. No rocíe limpiadores en ningún interruptor o control.

Cuando conduzca el vehículo por primera vez después de lavarlo, presione suavemente el pedal del freno varias veces para eliminar el agua del disco de freno.

Los siguientes puntos contribuyen a preservar el valor del vehículo:

- Lave el vehículo con agua fría o tibia. El agua caliente puede dañar la pintura del vehículo en climas extremadamente fríos.
- No lave el vehículo bajo la luz solar directa intensa en climas cálidos.
- Utilice un limpiador específico para vehículos para eliminar la grasa y las manchas de alquitrán de la carrocería del vehículo. Cuando la carrocería esté mojada, lávela con una esponja suave y una cantidad adecuada de agua. Enjuague minuciosamente y seque con una gamuza.
- Al limpiar el vehículo con una manguera, está prohibido rociar el agua directamente en la ventana, la puerta o el freno a través del espacio de la rueda.
- Después de la limpieza, debe verificar si hay daños o astillas de piedra en la pintura. Si es necesario, repare la pintura. Use cera de pulir de vez en cuando para proteger la superficie de la pintura.
- Mantenga el pulverizador en movimiento cuando utilice un dispositivo de limpieza de alta presión. No lave directamente el

motor, el radiador, la puerta, los sellos, los componentes eléctricos o los componentes conectados a él.

#### Nota

Elimine oportunamente las sustancias de la superficie de la pintura que parezcan inofensivas pero que de hecho sean corrosivas, como excrementos de pájaro, resina, restos de insectos, manchas de alquitrán, sal de carreteras y polvo industrial. Si no los quita de manera oportuna, la mancha y el daño pueden quedar permanentemente.

##### Precaución

No se recomienda lavar el compartimiento del motor ya que esto puede dañar algunos componentes tales como: alternador, depósito de cilindro maestro, componentes eléctricos y electrónicos, conectores eléctricos, caja de fusibles, el radiador y otros.

No lave ninguno de los componentes debajo del cofre que tiene este símbolo .

Esto podría causar daño que no estaría cubierto por la garantía del vehículo.

(Continúa)

**Precaución (Continúa)**

Si es necesario, limpie el motor con una tela húmeda.

**Limpieza de depósitos de carbono del motor**

Dada la calidad de los combustibles domésticos, se recomienda utilizar el limpiador de depósitos de carbono del sistema de combustible certificado por nuestra empresa cada 5 000 km a 10 000 km con regularidad. Consulte a su distribuidor de servicio para obtener más detalles.

**Protección contra corrosión de bajos del chasis**

Los bajos del chasis de su vehículo han sido tratados con protección contra la corrosión. Compruebe periódicamente la protección contra la corrosión de los bajos del chasis del vehículo.

Puede utilizar un aspersor para limpiar el polvo o el barro que se haya acumulado en los bajos del chasis. Especialmente en invierno, cuando se utiliza sal en caminos helados y nevados.

**Cuidado interior**

Elimine con frecuencia el polvo acumulado en las fibras con una aspiradora o un cepillo suave. Limpie la moldura interior con una tela limpia con frecuencia. El polvo, las manchas o las manchas habituales en el interior se pueden eliminar con un limpiador especial. Limpie la moldura de piel con un limpiador especializado.

**Sellos de puerta**

Para evitar que los sellos de hule de las puertas se congelen en climas fríos, use productos de cuidado de hule o aerosoles de silicona para protegerlos.

**Ventanas**

Limpie frecuentemente el parabrisas con limpiadores de cristales.

La lente del faro es un material plástico transparente. Limpie las ventanas con un limpiador de alta calidad o un detergente neutro. No utilice agentes de fricción ni solventes químicos.

## Servicio y mantenimiento

### Información general

Información general ..... 148

### Programa de mantenimiento

Programa de mantenimiento (Motor 20L4E) ..... 150

Programa de mantenimiento (Motor 4G69S4N) ..... 151

### Inspección de vehículo de múltiples puntos (MPVI)

Inspección de vehículo de múltiples puntos (MPVI) ..... 153

### Mantenimiento y cuidados adicionales

Mantenimiento y cuidados adicionales ..... 154

### Líquidos, lubricantes y partes recomendadas

Líquidos y lubricantes recomendados ..... 162

## Información general

Durante la inspección o el mantenimiento del vehículo, tenga cuidado de reducir los riesgos de lesiones personales o daños al vehículo y observe siempre las siguientes precauciones de seguridad.

### Advertencia

Apague el interruptor de ignición y saque la llave, a menos que se especifique lo contrario en los procedimientos especiales.

### Advertencia

Los ventiladores y otras piezas móviles del motor pueden causar lesiones severas. Mantenga sus manos y ropa lejos de las partes móviles mientras el motor esté en funcionamiento.

### Advertencia

Los ventiladores eléctricos de enfriamiento del motor que están bajo el cofre pueden empezar a funcionar aun

(Continúa)

### Advertencia (Continúa)

cuando el motor esté apagado y pueden causar lesiones. Mantenga las manos, la ropa y las herramientas alejados de los ventiladores eléctricos que están bajo el cofre.

### Advertencia

Los componentes debajo del cofre se pueden calentar por la operación del motor. Para ayudar a evitar el riesgo de quemaduras de piel desprotegida, nunca toque estos componentes hasta que se enfríen, y siempre use un guante o toalla para evitar contacto directo con la piel.

### Advertencia

Antes de desconectar el cable negativo de la batería, apague todas las funciones, apague la ignición, y retire la llave, si está equipado, del vehículo. Si no se hace esto, usted y otros podrían lesionarse, y se podría dañar el vehículo.

 **Advertencia**

Es peligroso poner un vehículo en ralentí en un área cerrada con mala ventilación. Los gases de escape del motor podrían entrar al vehículo. Los gases de escape del motor contienen monóxido de carbono (CO) que no puede verse ni olerse. Puede causar pérdida de conciencia o incluso la muerte. Nunca haga funcionar el motor en un área cerrada que no tenga ventilación de aire fresco.

 **Advertencia**

Es peligroso salir del vehículo si el vehículo no está totalmente en P (Estacionamiento) con el freno de estacionamiento activado. El vehículo podría moverse.

No abandone el vehículo cuando el motor esté en funcionamiento. Si dejó el motor encendido, el vehículo podría comenzar a moverse de manera repentina. Usted u otras personas podrían resultar lesionados. Para asegurarse de que el

(Continúa)

**Advertencia (Continúa)**

vehículo no se mueva, siempre active el freno de estacionamiento y cambie a P (Estacionamiento), incluso cuando esté en un terreno nivelado.

 **Advertencia**

Los lubricantes y fluidos del vehículo son peligrosos y pueden ser tóxicos. Maneje con cuidado y siga con atención la información proporcionada en el empaque. Mantenga los lubricantes y líquidos fuera del alcance de los niños y las mascotas.

 **Advertencia**

Si está trabajando sobre o debajo del vehículo, siempre use protección para los ojos para proteger sus ojos de posibles escombros, chispas o líquidos salpicados.

 **Advertencia**

El realizar trabajos de mantenimiento puede ser peligroso y causar lesiones graves. Cuando realice trabajos de mantenimiento en su vehículo, mantenga a los niños y las mascotas alejados del vehículo.

**Mantenimiento regular**

El mantenimiento regular del vehículo será beneficioso para la economía, la seguridad y la confiabilidad de su vehículo. Es importante recordar que la responsabilidad de garantizar la seguridad del vehículo y su idoneidad para los viajes por carretera es, en última instancia, suya (propietario/operador).

Especifique el mantenimiento requerido y el intervalo para mantener su vehículo correctamente. Acuda a su distribuidor de servicio para el mantenimiento regular del vehículo de acuerdo con las disposiciones del *Programa de mantenimiento (Motor 20L4E)* ⇨ 150 o *Programa de mantenimiento (Motor 4G69S4N)* ⇨ 151.

El mantenimiento regular de su vehículo de acuerdo con los requisitos garantizará sus mejores intereses.

Los distribuidores de servicio tienen personal calificado, el equipo requerido y planes de mantenimiento preestablecidos, que pueden brindar el servicio más confiable para su vehículo. Por lo tanto, se recomienda realizar un mantenimiento regular en su distribuidor de servicio.

### Programa de mantenimiento

#### Programa de mantenimiento (Motor 20L4E)

##### Rotación de llantas cada 12 000 km (7,500 mi) o Cada 12 meses, lo que ocurra primero

Las llantas se rotan para lograr un desgaste más uniforme para todas las llantas. La primera rotación es la más importante.

En cualquier momento que se observe desgaste inusual, rote las llantas lo antes posible, revise la presión de inflado adecuada de la llanta o revise respecto a llantas o ruedas dañadas. Si continúa el desgaste inusual después de la rotación,

revise la alineación de la rueda. Consulte *Cuándo se deben reemplazar las llantas* ⇨ 136 y/ *Reemplazo de rueda* ⇨ 136.

##### Cada 12 000 km o cada 12 meses, lo que ocurra primero

- Realice una inspección de vehículo de múltiples puntos. Consulte *Inspección de vehículo de múltiples puntos (MPVI)* ⇨ 153.
- Lubrique los componentes de la carrocería. Consulte *Cuidado exterior* ⇨ 146.

##### Servicios requeridos

##### Primer servicio a los 6 000 km (3,750 mi) o 6 meses. Los servicios subsiguientes deben ocurrir cada 12 000 km (7,500 mi) o 12 meses, lo que suceda primero

- Cambie el aceite del motor y el filtro Bajo condiciones severas\*, reemplace el aceite del motor y el filtro cada 6 000 km o seis meses, lo que suceda primero, consulte *Aceite del motor* ⇨ 115 respecto a detalles adicionales.

##### Primer servicio a los 6 000 km (3,750 mi) o 6 meses. Servicios subsiguientes cada 72 000 km (45,000 mi) o 3 años, lo que suceda primero.

- Reemplace el fluido del eje delantero y trasero.

##### Primer servicio a los 6 000 km (3,750 mi) o 6 meses. Servicios subsiguientes cada 72 000 km (45,000 mi)

- Reemplace el fluido de la transmisión manual.

##### Cada 24 000 km (15,000 millas)

- Reemplace el filtro de aire del motor Si se conduce bajo condiciones severa\*, reemplace cada 12 000 km.
- Reemplace las bujías.

##### Cada 36 000 km (22,500 millas)

- Reemplace el filtro de combustible.

##### Cada 72 000 km (45,000 millas)

- Reemplace el líquido de la caja de transferencia.

**Cada 240 000 km (150,000 millas)**

- Drene y llene el sistema de enfriamiento del motor. O cada seis años, lo que suceda primero. Consulte *Refrigerante del motor* ⇨ 117.

Reemplace con una mezcla 50/50 de agua potable limpia y refrigerante DEX-COOL, de acuerdo con el programa de mantenimiento. Cuando sea necesario rellene ÚNICAMENTE una mezcla 50/50 de agua potable limpia y DEX-COOL. La falla en usar el refrigerante recomendado puede resultar en daño al sistema de enfriamiento del motor y el vehículo, que no estaría cubierto por la garantía del vehículo.

**Revisiones y servicios del propietario****Cada tres años**

- Reemplace el líquido de frenos. Use DOT 4

**\*Condiciones severas que requieren mantenimiento más frecuente**

- Conduce el vehículo 10 km o menos; el motor opera en marcha en vacío más de 30% del tiempo total de su recorrido.

- Condiciones todo terreno o de camino irregular o bajo condiciones climatológicas extremas (alta contaminación, arena, lodo, diferencia en altitud).
- Cuando arranque en frío su vehículo, conduce y realiza frenado frecuente (vehículos públicos, de servicios, militares o taxis comerciales, ambulancias, vehículos de policía y de rescate de emergencia, vehículos civiles tales como camionetas pickup de servicio ligero, SUV y vehículos de pasajeros que se utilicen en aplicaciones militares. Vehículos comerciales de alto uso como vehículos de entrega, vehículos de patrulla de seguridad privada o cualquier vehículo que opere en una base de 24 horas, etc.).
- Cuando el vehículo se conduce a temperaturas extremas inferiores a 0°C o superiores a 35°C.
- Cuando el vehículo se conduce en altas velocidades continuas (80% o más de la velocidad máxima del vehículo) durante 2 horas.

**Programa de mantenimiento (Motor 4G69S4N)****Rotación de llantas cada 12 000 km (7,500 mi) o Cada 12 meses, lo que ocurra primero**

Las llantas se rotan para lograr un desgaste más uniforme para todas las llantas. La primera rotación es la más importante.

En cualquier momento que se observe desgaste inusual, rote las llantas lo antes posible, revise la presión de inflado adecuada de la llanta o revise respecto a llantas o ruedas dañadas. Si continúa el desgaste inusual después de la rotación, revise la alineación de la rueda. Consulte *Cuándo se deben reemplazar las llantas* ⇨ 136 y *Reemplazo de rueda* ⇨ 136.



### Servicios requeridos

Cada 6 000 km o cada 6 meses, lo que ocurra primero

- Cada 78 000 km (49,000 mi) Realice una inspección del vehículo en múltiples puntos. Consulte *Inspección de vehículo de múltiples puntos (MPVI)* ⇨ 153.
- Lubrique los componentes de la carrocería. Consulte *Cuidado exterior* ⇨ 146.

Cada 6 000 km (3,750 mi) o 6 meses, lo que ocurra primero

- Cambie el aceite del motor y el filtro

Primer servicio a los 6 000 km (3,750 mi) o 6 meses. Servicios subsiguientes cada 72 000 km (45,000 mi) o 3 años, lo que suceda primero.

- Reemplace el fluido del eje trasero.

Primer servicio a los 6 000 km (3,750 mi) o 6 meses. Servicios subsiguientes cada 72 000 km (45,000 mi)

- Reemplace el fluido de la transmisión manual.

Cada 24,000 km (15,000 millas)

- Reemplace el filtro de aire del motor
- Reemplace las bujías.

Cada 36,000 km (22,500 millas)

- Reemplace el filtro de combustible.

Cada 72 000 km (45,000 mi) o 3 años, lo que ocurra primero

- Reemplace el aceite de la dirección asistida.

Cada 78,000 km (49,000 millas)

- Reemplace la banda de distribución.

Cada 240,000 km (150,000 millas)

- Drene y llene el sistema de enfriamiento del motor. O cada seis años, lo que suceda primero. Consulte *Refrigerante del motor* ⇨ 117.

Reemplace con una mezcla 50/50 de agua potable limpia y refrigerante DEX-COOL, de acuerdo con el programa de mantenimiento. Cuando sea necesario rellene ÚNICAMENTE una mezcla 50/50 de agua potable limpia y DEX-COOL. La falla en usar el refrigerante recomendado puede resultar en daño al sistema de enfriamiento del motor y el vehículo, que no estaría cubierto por la garantía del vehículo.

### Revisiones y servicios del propietario

Cada tres años

- Reemplace el líquido de frenos. Use DOT 4

#### \*Condiciones severas que requieren mantenimiento más frecuente

- Conduce el vehículo 10 km o menos; el motor opera en marcha en vacío más de 30% del tiempo total de su recorrido.
- Condiciones todo terreno o de camino irregular o bajo condiciones climatológicas extremas (alta contaminación, arena, lodo, diferencia en altitud).
- Cuando arranque en frío su vehículo, conduce y realiza frenado frecuente (vehículos públicos, de servicios, militares o taxis comerciales, ambulancias, vehículos de policía y de rescate de emergencia, vehículos civiles tales como camionetas pickup de servicio ligero, SUV y vehículos de pasajeros que se utilicen en aplicaciones militares. Vehículos comerciales de alto uso como vehículos de entrega, vehículos de patrulla de seguridad privada o cualquier vehículo que opere en una base de 24 horas, etc.).

- Cuando el vehículo se conduce a temperaturas extremas inferiores a 0°C o superiores a 35°C.
- Cuando el vehículo se conduce en altas velocidades continuas (80% o más de la velocidad máxima del vehículo) durante 2 horas.

## Inspección de vehículo de múltiples puntos (MPVI)

Una inspección de vehículo de múltiples puntos (MPVI) realizada por un técnico del distribuidor GM es una evaluación de mantenimiento de su vehículo. El beneficio de la MPVI es identificar e informar al cliente sobre los elementos del servicio que requieren atención inmediata y aquellos que pueden requerir atención en el futuro.

El técnico realizará las siguientes verificaciones en su vehículo. Para obtener una lista completa de verificaciones, inspecciones y servicios, consulte a su distribuidor.

Es posible que algunos elementos no se apliquen a su vehículo y/o región.

### Diagnósticos

- OnStar activo, si está equipado

- Historial de servicio/revisión de llamados a revisión

### Aceite y filtro de motor

- Aceite del motor
- Monitor de vida del aceite
  - Reinicie el monitor de vida del aceite.

### Luces exteriores

- Inspección visual

### Parabrisas y limpiadores

- Inspección visual

### Batería

- Inspección visual de la batería
- Resultados de prueba de batería
- Cables y conexiones de batería

### Sistemas, fluidos, e inspección de fugas visibles

- Aceite del motor
- Transmisión
- Eje de impulso
- Caja de transferencia
- Sistema de enfriamiento del motor
- Dirección asistida, si está equipado
- Sistema de combustible
- Líquido de lavado del parabrisas

### Inspección de llantas

- Presión de llantas, profundidad de dibujo, y desgaste
- Rotación, si es aplicable
- Verificación de alineación, opcional
- Restablecimiento de monitor de presión de llantas
- Compruebe la fecha de caducidad del sellador de llantas, si aplica
- Verificación de llanta de repuesto, si está equipado

### Frenos

- Verificación de sistema de frenos

### Inspecciones visibles y funcionales

- Componentes de cinturón de seguridad
- Sistema de escape
- Pedal del acelerador
- Filtro de aire de compartimiento de pasajeros, si está equipado
- Filtro de aceite del motor
- Mangueras
- Bandas (si está equipado, revise la banda de distribución y accesorios y reemplace si es necesario y bajo condiciones severas reemplace cada 6,000 km)
- Amortiguadores y suspensión

- Componentes de dirección
- Fundas de eje o eje de impulso y juntas en U
- Puntales de elevación de compartimiento, si está equipado
- Tapetes asegurados, sin interferencia con pedales
- Claxon
- Bloqueo de ignición, si está equipado
- Interruptor de motor de arranque
- Sistema de control de evaporaciones

### Lubricar

- Componentes de chasis

## Mantenimiento y cuidados adicionales

### Cinturón de seguridad

#### Verifique

El cinturón de seguridad está equipado con un retractor sensible, que se bloqueará sólo en aceleraciones, desaceleraciones bruscas o curvas drásticas.

No pruebe el dispositivo de bloqueo doblando la parte superior de su cuerpo hacia adelante de manera agresiva e intencional.

Verifique todos los cinturones de seguridad como se muestra a continuación:

- Verifique todos los puntos de anclaje del cinturón de seguridad respecto a seguridad.
- Inserte la lengüeta de bloqueo en la hebilla y compruebe si la acción de bloqueo es definitiva. Presione el botón rojo y verifique si la lengüeta de bloqueo se abre correctamente.
- Con el cinturón parcialmente suelto, sostenga la lengüeta de bloqueo y tire de ella repentinamente. Verifique si el dispositivo de seguridad se puede bloquear automáticamente y evitar que se afloje más.

## Mantenimiento



### Advertencia

Mantenga los cinturones limpios y secos.

Limpie los cinturones de seguridad sólo con jabones suaves y agua tibia.

No blanquee ni tiña los cinturones, ya que esto puede debilitarlos gravemente.

El tejido de los cinturones de seguridad pueden perder su resistencia cuando se blanquean o tiñen, o cuando se limpian con gasolina, solventes de pintura u otras sustancias volátiles.

No desmonte el mecanismo del cinturón de seguridad para retirar cualquier material u objeto extraño que pueda haber entrado en la hebilla. En su lugar, solicite que su distribuidor realice la inspección y el mantenimiento. Usted y otras personas podrían sufrir lesiones graves.

Revise regularmente el tejido del cinturón de seguridad para detectar señales de rayones o desgaste, y preste especial atención al punto de anclaje y al ajustador.

Limpie el cinturón de seguridad con una esponja humedecida en agua tibia y jabón suave; se puede secar de forma natural y no debe calentarse directamente ni exponerse a la luz solar. No permita que el agua penetre en el retractor. Nunca blanquee ni tiña el cinturón de seguridad, ya que hacerlo puede reducir su resistencia.

**Batería**

Etiquetas de advertencia de batería:

Etiqueta	Descripción
	<p>¡Use gafas de seguridad!</p>
	<p>¡Utilice guantes y gafas de protección, ya que el ácido de la batería es muy corrosivo!</p>
	<p>¡Se prohíben llamas abiertas, chispas eléctricas, la luz fuerte y fumar!</p>

Etiqueta	Descripción
	<p>¡Puede producirse una mezcla de gas explosivo durante la carga de la batería!</p>
	<p>¡Los niños deben mantenerse alejados del ácido y la batería!</p>

Precaución
<p>Las baterías conllevan un riesgo de explosión. Es posible que el ácido de la batería lo queme, y un corto circuito puede provocar lesiones personales y daños a su vehículo.</p> <ul style="list-style-type: none"> <li>• Mantenga las baterías alejadas de las llamas y chispas.</li> </ul> <p style="text-align: right;">(Continúa)</p>

Precaución (Continúa)
<ul style="list-style-type: none"> <li>• No se apoye en la batería al arrancar con cables pasacorriente el vehículo.</li> <li>• No permita que las terminales de cable entren en contacto entre sí.</li> <li>• Proteja sus ojos cuando trabaje cerca de las baterías.</li> </ul> <p style="text-align: right;">(Continúa)</p>

Precaución (Continúa)
<ul style="list-style-type: none"> <li>• No permita que el ácido de la batería entre en contacto con los ojos y la piel, las telas y las superficies pintadas.</li> <li>• Asegúrese que la batería que se va a utilizar para el arranque con cables pasacorriente tenga el mismo voltaje nominal que la batería descargada.</li> <li>• No desconecte la batería descargada del vehículo.</li> </ul> <p>El incumplimiento de las precauciones anteriores o las instrucciones a continuación pueden provocar una explosión de la batería, quemaduras por el ácido de la batería o corto circuitos. Esto puede causar daños a los sistemas eléctricos de ambos vehículos y provocar lesiones graves a las personas.</p>

 Advertencia
<p>El realizar trabajos de mantenimiento puede ser peligroso y causar lesiones graves. Cuando realice trabajos de</p> <p style="text-align: right;">(Continúa)</p>

**Advertencia (Continúa)**

mantenimiento en su vehículo, mantenga a los niños y las mascotas alejados del vehículo.

 **Advertencia**

Apague el interruptor de ignición y saque la llave, a menos que se especifique lo contrario en los procedimientos especiales.

Ponga atención a la polaridad del suministro de energía. Verifique si la polaridad del suministro de energía coincide antes de energizar. Cada período de activación no debe ser inferior a cinco segundos, para evitar una operación frecuente o rápida de encendido y apagado.

Al trabajar con la batería del vehículo y los cables de puente:

- Comience con la terminal negativa al desconectar los cables de las terminales.
- Al conectarlas, la terminal negativa debe volver a conectarse al último.

- Bajo ninguna circunstancia deben ponerse en contacto las terminales positiva y negativa de la batería.

**Precaución**

Si los cables de puente se conectan o retiran en el orden incorrecto, pueden ocurrir cortocircuitos eléctricos y dañar el vehículo. Es posible que las reparaciones no estén cubiertas por la Garantía voluntaria para vehículos nuevos. Siempre conecte y retire los cables de puente en el orden correcto, asegurándose que los cables no se toquen entre sí ni con otros metales.

 **Advertencia**

Sólo realice sus propios trabajos de mantenimiento en la batería del vehículo si cuenta con los conocimientos y la experiencia adecuados, así como con el equipo para realizar el trabajo. Si tiene alguna duda, comuníquese con su distribuidor de servicio. Podría sufrir lesiones graves si manipula incorrectamente la batería del vehículo.

 **Advertencia**

No desconecte una terminal de la batería cuando el interruptor de ignición esté encendido o cuando el motor esté en operación. Podría dañar el sistema eléctrico del vehículo.

Para evitar que la caja de la batería quede expuesta a la luz ultravioleta, no exponga la batería a la luz solar.

**Estacionamiento extendido**

Estacionar el vehículo durante más de cuatro semanas puede provocar la descarga de la batería, por lo que se recomienda que desconecte la batería si va a estacionar el automóvil durante un período de tiempo prolongado.

 **Advertencia**

Antes de desconectar el cable negativo de la batería, apague todas las funciones, apague la ignición, y retire la llave, si está equipado, del vehículo. Si no se hace esto, usted y otros podrían lesionarse, y se podría dañar el vehículo.

Para preparar el automóvil para estacionamiento prolongado, desconecte la abrazadera de la terminal negativa de la batería del vehículo.

#### Nota

No deje la llave en la posición de ignición ACC durante un periodo de tiempo prolongado para evitar descargar la batería del vehículo.

#### Operación en invierno

Las baterías de vehículos tienen requisitos particularmente estrictos en invierno. Además, la potencia de arranque proporcionada por la batería a baja temperatura es sólo una parte de la que se obtiene a temperatura ambiente. Por lo tanto, recomendamos que antes que llegue la temporada de frío, es mejor que la batería del vehículo se revise en su distribuidor de servicio y la recargue conforme sea necesario.

Si el vehículo no estará en uso durante algunas semanas en una situación extremadamente fría, debe quitar la batería del vehículo y guardarla en una habitación no congelada para que no se congele ni se dañe.

#### Carga de batería con equipo conectado a tierra

##### Advertencia

No cargue una batería congelada ya que podría explotar. Incluso si la batería se ha descongelado, el ácido de la batería aún puede derramarse y provocar daños por corrosión. La batería congelada debe reemplazarse y desecharse adecuadamente.

Apague el interruptor de ignición y todos los aparatos eléctricos antes de cargar.

Si el vehículo ha estado almacenado durante un periodo de tiempo prolongado y no se puede arrancar debido a la baja carga de la batería (voltaje terminal general  $\leq 12$  V), la batería debe retirarse del vehículo y cargarse con equipo conectado a tierra (operando de acuerdo con las instrucciones del fabricante del dispositivo de carga).

Cuando se carga con una corriente baja (como un dispositivo de carga pequeño), generalmente no es necesario quitar los cables de conexión de la batería. Pero debe prestar atención a las instrucciones dadas por el fabricante del equipo de carga.

Antes de la carga rápida, es decir, antes de la carga de alta corriente, debe retirar dos cables de conexión.

#### Nota

Preste atención a las advertencias e instrucciones de la batería antes de trabajar en ella. Durante la carga, el suministro de energía del dispositivo de carga se puede encender sólo después que el portaelectrodo del dispositivo de carga se sujete al electrodo de la batería como se especifica. Después de cargar, primero apague el dispositivo de carga, desconecte el cable de energía y después retire el portaelectrodos del dispositivo de carga de la batería.

##### Advertencia

- No utilice cerillos ni llamas cerca de la batería de un vehículo. Si necesita más luz, use una linterna.
- Al trabajar cerca de la batería de un vehículo, protéjase los ojos con lentes adecuados.
- Si accidentalmente el ácido de la batería entra en contacto con los ojos o la piel, enjuáguelos con agua y busque ayuda médica de inmediato.

(Continúa)

**Advertencia (Continúa)**

- Mantenga a los niños alejados de las baterías para vehículos.

 **Advertencia**

La carga rápida de la batería es peligrosa y sólo debe realizarla su distribuidor de servicio, ya que requiere un equipo de carga especializado y conocimientos.

**Precaución**

Reemplace la batería del vehículo si está congelada o alguna vez estuvo congelada. La caja de la batería puede agrietarse debido a las bajas temperaturas. Esto puede resultar en una fuga de ácido de la batería que puede dañar el vehículo.

**Desinstalación de batería**

Apague el interruptor de ignición y todos los aparatos eléctricos antes de retirar la batería.

Para retirar la batería, primero debe quitar el cable negativo, después el cable positivo, y luego quitar los pernos del soporte de retención de la batería, y finalmente retirar la batería.

**Reemplazo de la batería**

La batería instalada en su vehículo está diseñada de acuerdo con la posición de montaje adecuada. Si se va a reemplazar la batería, la batería nueva debe tener el mismo voltaje (12 V), forma de estructura y marca de seguridad que la original. La intensidad y la capacidad de la corriente deben coincidir con las de la batería original. Su distribuidor de servicio puede proporcionarle una batería genuina.

Tenga en cuenta que el interruptor de ignición y el aparato eléctrico se apagaron al instalar la batería.

**Nota**

Con respecto a la eliminación de la batería anterior, es mejor que su distribuidor de servicio la reemplace. Además, la batería contiene ácido sulfúrico y plomo, por lo que no se puede tratar como basura doméstica.

**Instalación de la batería**

Apague el interruptor de ignición y todos los aparatos eléctricos antes de retirar la batería.

Coloque la batería en la posición de montaje y fijela con el soporte de la batería.

Asegure el cable positivo, después el negativo, y después energice la batería.

**Precaución**

Para evitar descargar completamente la batería, apague el interruptor de ignición cuando el motor esté detenido.

**Llantas**

 **Advertencia**

No utilice llantas y ruedas de diferentes tamaños y tipos de las instaladas originalmente en el vehículo. Puede afectar la seguridad y el desempeño del vehículo. Podría provocar fallas en el manejo o vuelcos y lesiones graves. Cuando reemplace las llantas, asegúrese de instalar las cuatro llantas y ruedas del mismo tamaño, tipo, banda de rodadura, (Continúa)



**Advertencia (Continúa)**

marca y capacidad de carga. El uso de cualquier otro tamaño o tipo de llanta puede afectar seriamente la conducción, el manejo, la distancia al suelo, la distancia de frenado, la distancia entre la carrocería y la confiabilidad del velocímetro.

Revise periódicamente la llanta y su pared lateral para detectar cualquier señal de distorsión (saliente), corte o desgaste. Retire la grava y otros objetos afilados con un golpe en seco adecuado. Pueden perforar las llantas si los ignora.

**Presión de llantas**** Advertencia**

Ni el inflado insuficiente de llantas ni el inflado excesivo son buenos. Las llantas desinfladas o las llantas que no tienen suficiente aire pueden resultar en:

(Continúa)

**Advertencia (Continúa)**

- Sobrecarga y sobrecalentamiento de las llantas, lo que podría provocar una explosión.
- Desgaste prematuro o irregular
- Manejo deficiente
- Reducción del consumo de combustible para vehículos con motor de combustión interna
- Alcance reducido para vehículos eléctricos

Las llantas demasiado infladas o las llantas que tienen demasiado aire pueden provocar:

- Desgaste inusual
- Manejo deficiente
- Conducción forzada
- Daños innecesarios por peligros en el camino

Recuerde las disposiciones sobre el desgaste y el inflado de las llantas. El conductor es responsable de asegurarse que las llantas cumplan estos requisitos.

Verifique la presión de las llantas (incluyendo la llanta de refacción) cada semana y ajuste la presión de las llantas conforme sea necesario de acuerdo con la marca de presión de las llantas en el marco de la puerta lateral delantera. Este manual describe la presión correcta de la llanta en estado frío. Consulte *Llantas* ⇨ 134.

La llanta de refacción debe mantener la presión máxima recomendada y realizar ajustes antes de su uso. Se debe usar un medidor de presión de llantas preciso para verificar la presión de aire cuando la llanta está fría, en lugar de hacer un cálculo de deterioro cuando la llanta está caliente, ya que la presión de la llanta caliente será más alta que la presión normal debido a la temperatura. La tapa de la válvula debe estar instalada para evitar que entre polvo en la válvula.

Después de un período de tiempo, puede ocurrir una caída natural de la presión del aire en las llantas; si existe una caída de presión anormal, debe identificar inmediatamente la causa y corregirla.

**Nota**

La presión especificada se aplica a una llanta fría, mientras que la presión de una llanta caliente debería ser mayor.



## Líquidos, lubricantes y partes recomendadas

### Líquidos y lubricantes recomendados

Item	Grado	Capacidad
Aceite de lubricación de motor (20L4E)	Dexos 1 Gen 3, 5W-30	5.6 L
Aceite de lubricación de motor (4G69S4N)	Dexos 1 Gen 3, 5W-30	4 L
Refrigerante del motor	DEX-COOL con mezcla 50/50	13 L
Aceite de transmisión manual de 5 velocidades (SAGW)	Fuchs MTF SAE 75W-90 GL-4, Total TRANSMISSION SYN FE 75W-90 API GL-4  <b>Nota</b> Drene todo el fluido de la transmisión durante el mantenimiento	2.1 ( $\pm 0.1$ ) L
Aceite de transmisión manual de 6 velocidades (SAGW)	Fuchs MTF SAE 75W-85, Castrol BOT581, Shell MTF GJ, SK MTF 75W-85 201005	2.5( $\pm 0.1$ ) L
Líquido de frenos	Laik 901-4 DOT 4	0.75 L
Líquido de dirección asistida	ATF-DEXRON III	1.15 L
Líquido del lavaparabrisas	Detergente de bajo punto de congelamiento general	3.8 L
Refrigerante del aire acondicionado	R134a	580 $\pm$ 30 g

Item	Grado	Capacidad
Lubricante de eje delantero	TEMPO GL-5 80W-90	0.9 L
Lubricante de eje trasero	TEMPO GL-5 80W-90	3 L
Lubricante de caja de transferencia	ATF-DEXRON III	1.5 L

## Datos técnicos

### Identificación del Vehículo

Número de identificación del vehículo (NIV) .....	164
Identificación del motor .....	164
Placa de identificación .....	165
Etiquetas de identificación .....	165

### Datos del vehículo

Datos del vehículo .....	166
--------------------------	-----

## Identificación del Vehículo

### Número de identificación del vehículo (NIV)

#### Datos técnicos/Identificación del vehículo

##### Identificación del Vehículo

Cuando se comunique con su Distribuidor para solicitar servicio, deberá proporcionar el número de identificación del vehículo (NIV). El número de motor también puede ser necesario si el motor está involucrado durante la comunicación.

##### Número de identificación del vehículo (NIV)

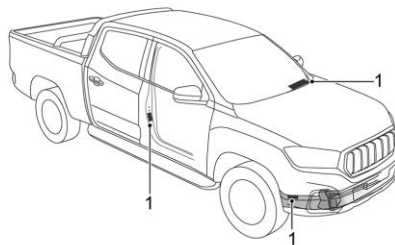

VIN en el vehículo:

- En la viga delantera derecha del vehículo (posición del sello)
- En la placa del vehículo en el pilar B derecho
- En el tablero de instrumentos en la esquina inferior izquierda del parabrisas, visible a través de la esquina inferior izquierda del parabrisas

Este vehículo está equipado con un conector de enlace de datos de diagnóstico a bordo (OBD) ubicado debajo del grupo de instrumentos izquierdo. Puede ponerse en contacto con su Distribuidor para que un técnico de servicio certificado lea la información de NIV de la unidad de control electrónico utilizando el equipo adecuado.

### Identificación del motor

Vehículos con motor de gasolina 20L4E: El número de motor está impreso en la parte trasera del cilindro del lado de escape del motor.

Vehículos con motor de gasolina 4G69S4N: El número de motor está impreso en la parte central del cilindro del lado de escape del motor.

## Placa de identificación

- Identificación del Vehículo, número de
- Marca
- Modelo
- Modelo de motor
- Potencia neta máxima del motor
- Desplazamiento del motor
- Masa total máxima permisible
- Masa de cuneta
- Número de ocupantes
- Fecha de fabricación
- País de fabricación

## Etiquetas de identificación

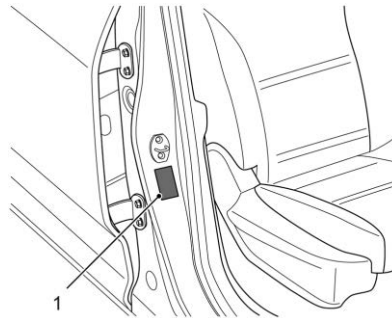

La placa de identificación del vehículo (1) se encuentra en la parte inferior delantera del pilar B derecho.

## Datos del vehículo

### Datos del vehículo

#### Parámetros de dimensiones principales del vehículo

Modelo de producto	SK8C-8100	SK8C-8120	SK8C-8400	SK8C-8420
Tipo de conducción	4x2, Tracción trasera de motor delantero	4x4, 4WD de motor delantero	4x2, Tracción trasera de motor delantero	4x4, 4WD de motor delantero
Longitud de dimensión de contorno	5365 mm			
Ancho de dimensión de contorno	1900 mm			
Altura de dimensión de contorno	1809 mm			
Longitud de tablero de barra de carga	1485 mm			
Ancho de tablero de barra de carga	1510 mm			
Altura de tablero de barra de carga	530 mm			
Distancia entre ejes	3155 mm			
Suspensión delantera/ trasera	942 mm/1268 mm			
Carril de rueda delantera	1580 mm			

Parámetros de dimensiones principales del vehículo (cont.)

Modelo de producto	SK8C-8100	SK8C-8120	SK8C-8400	SK8C-8420
Carril de rueda trasera	1580 mm			
Diámetro de círculo de giro mínimo	12.6 m			
Capacidad de tanque de combustible	75 L			

Parámetros de masa de vehículo completo

Modelo de producto	SK8C-8100	SK8C-8120	SK8C-8400	SK8C-8420
Masa total	3050 kg			
Peso en vacío	1880 kg	1970 kg	1800 kg	1900 kg
Carga de eje (Carga de eje delantero/trasero bajo masa total)	1220 kg/1830 kg			



## Parámetros principales de motor

Modelo de motor	20L4E	4G69S4N
Tipo	Motor de gasolina de inyección directa en cilindro con turbocargador e interenfriador	Motor de gasolina de inyección de combustible multipunto, tipo aspiración natural
Deslizamiento	1.995 L	2.378 L
Número de cilindros	4	4
Orificio de cilindro	88 mm	87 mm
Carrera	82 mm	100 mm
Relación de compresión de volumen	10:1	10 ( $\pm 0.2$ ):1
Potencia neta máxima	160 kW	103 kW
Velocidad de motor en potencia nominal	5300 rpm	5250 rpm
Torque máximo	330 N•m	200 N•m
Velocidad de motor en torque máximo	2500–3500 rpm	2500–3000 rpm
Velocidad de marcha en vacío	750 $\pm$ 30 rpm	750 rpm
Tipo y grado de combustible	Gasolina de grado 92 y superior, conforme a Euro V o superior	Gasolina de grado 92 y superior, conforme a Euro V o superior

**Parámetros técnicos del chasis**

Item	Parámetros
Estructura de suspensión delantera	Suspensión independiente de doble horquilla
Estructura de suspensión trasera	Suspensión no independiente de resorte tipo vertical
Especificaciones de forma del resorte de placa de acero	Resorte de cinco muelles
Requerimientos para balance dinámico de rueda de acero	Ambos lados del desbalance dinámico restante es inferior a: 10 g (llanta principal) / 15 g (llanta de refacción)
Balance dinámico de ruedas de aluminio	Ambos lados del desbalance dinámico restante es inferior a: 8 g
Rango racional de carrera libre del pedal de freno	Dentro de 10 mm
Rango de uso racional del par de fricción del freno	Espesor de material de fricción es superior a 2 mm

**Ruedas y llantas**

Item	Parámetros
Especificación de rueda	16x7J
Especificación de llanta	245/70R16
Presión de llanta de rueda delantera (condición fría)	220 kPa / 2.2 bar / 32 psi
Presión de llanta de rueda trasera (condición fría)	280 kPa / 2.8 bar / 41 psi
Especificación de rueda de repuesto	245/70R16
Presión de llanta de rueda de repuesto (condición fría)	280 kPa / 2.8 bar / 41 psi

## Parámetros de alineación de rueda

Item		Parámetros
Ruedas delanteras	Ángulo de convergencia	$0 \pm 0.15^\circ$ Convergencia total $\leq 0.15^\circ$
	Ángulo de inclinación longitudinal	$0 \pm 0.5^\circ$ Valor de diferencia entre izquierda y derecha $\leq 0.5^\circ$
	Inclinación latitudinal de clavija	$3.6 \pm 0.5^\circ$ Valor de diferencia entre izquierda y derecha $\leq 0.5^\circ$ $2.6 \pm 0.5^\circ$ (Aplicable a vehículos sin caja de carga y sólo aplicable al estado anterior a la modificación) Valor de diferencia entre izquierda y derecha $\leq 0.5^\circ$
Ruedas traseras	Ángulo de convergencia	$0^\circ \pm 0.25^\circ$
	Ángulo de inclinación longitudinal	$0^\circ \pm 0.5^\circ$
	Ángulo de empuje	$0^\circ \pm 0.25^\circ$

## Información al cliente

### Información al cliente

Procedimiento de Satisfacción al Cliente .....	171
Oficinas de atención al cliente .....	172
Centro en línea del propietario .....	172
Asistencia en el Camino .....	173
Norma de Radiofrecuencia .....	176

### Elaboración de informes sobre defectos de seguridad

Cómo informar defectos de seguridad a General Motors .....	176
--	-----

## Información al cliente

### Procedimiento de Satisfacción al Cliente

#### Garantía extendida



¿Aceptó el plan de garantía extendida? General Motors recomienda este plan para complementar la garantía incluida en la compra del nuevo vehículo.

Visite a su distribuidor para obtener más detalles.

### Procedimiento de asistencia al cliente

La satisfacción y preferencia de los clientes son muy importantes para su distribuidor y General Motors.

En una situación normal, cualquier problema con la transacción, venta o uso del vehículo debe ser manejado por los departamentos de ventas o servicio de su distribuidor. Empero, reconocemos que a pesar de las buenas intenciones de todas las partes involucradas, a veces puede ocurrir un malentendido.

Si tiene algún problema que no haya sido manejado en forma satisfactoria por los medios normales, le sugerimos los pasos siguientes:

#### PASO UNO

Explique su caso al agente de servicio de su distribuidor, gerente de servicio, agente de ventas del distribuidor, o gerente de ventas, dependiendo de su caso.

Asegúrese que todos tengan la información necesaria. Ellos están interesados en su satisfacción continua.

**PASO DOS**

Si no está satisfecho, contacte al gerente general o al propietario del distribuidor para solicitar su ayuda. Si no pueden ayudarle a resolver su caso, solicítele que lo pongan en contacto con las personas adecuadas en General Motors para obtener ayuda, si es necesario.

**PASO TRES**

Si su caso no es resuelto en un plazo de tiempo razonable por su distribuidor, por favor llame al Centro de Atención a Clientes (CAC) de General Motors, y proporcione la información siguiente:

- Nombre
- Dirección
- Número telefónico
- Año modelo
- Marca
- Número de identificación del vehículo (NIV)
- Kilometraje
- Fecha de entrega
- Descripción del problema
- Nombre del distribuidor
- Dirección del distribuidor

Vea *Oficinas de atención al cliente* ⇨ 172.

**Oficinas de atención al cliente**

Para contactar el Centro de Atención a Clientes (CAC), use los números de teléfono que se listan en esta sección. La asistencia a clientes está disponible de lunes a viernes, de 08:00 a 20:00 horas, y los sábados de 09:00 a 15:00 horas.

Si tiene preguntas, puede enviar correos electrónicos al Centro de Atención a Clientes (CAC) a: [asistencia.gmmexico@gm.com](mailto:asistencia.gmmexico@gm.com).

Para asistencia en inglés:  
[mx\\_gm\\_customerassistance@gm.com](mailto:mx_gm_customerassistance@gm.com).

**México**

800-466-0811

800-508-0000

**Estados Unidos**

1-800-222-1020

**Canadá**

1-800-268-6800

**Nicaragua**

00-1800-226-0510

**Otros países de Centro América y el Caribe**

52-555-901-2369

**Centro en línea del propietario****Experiencia de propietario en línea**  
**[my.chevrolet.com.mx](http://my.chevrolet.com.mx)**

El Centro de Propietario no está disponible para ninguno de los países en la región de Centro América y el Caribe.

La experiencia del propietario en línea de Chevrolet permite la interacción con Chevrolet y mantiene información importante específica del vehículo en un lugar.

**Beneficios de la membresía**



 : Descargue los manuales del propietario y vea videos prácticos específicos del vehículo.

 : Ver horarios de mantenimiento, alertas e Información de diagnóstico del vehículo. Programación de citas para servicio.

 : Ve a e imprima los registros de servicio grabados automáticamente.

 : Seleccione un distribuidor preferido y vea las ubicaciones, mapas, números telefónicos, y horarios.

 : Rastree la información de garantía de su vehículo.

 : Vea recordatorios activos por Número de identificación del vehículo (NIV). Vea *Número de identificación del vehículo (NIV)*  164.

 : Vea la información de cuenta OnStar (si está equipado).

 : Converse con alguno de nuestros representantes de apoyo en línea.

**Store** : Compre paquetes OnStar, Servicios conectados y Datos en línea.

Vea [my.chevrolet.com.mx](http://my.chevrolet.com.mx) para registrar su vehículo.

## Asistencia en el Camino

El programa de Asistencia en el Camino no está disponible para ninguno de los países en la región de Centro América y el Caribe.

Como nuevo propietario, su vehículo se registra automáticamente en el programa de asistencia en el camino. Los servicios están disponibles sin costo bajo los términos y

condiciones del programa. El programa de asistencia en el camino no es parte, ni está incluido en la cobertura provista por la Garantía Limitada del Vehículo Nuevo.

La asistencia en el camino brinda asistencia al conductor y pasajeros mientras conduce el vehículo dentro de su ciudad de residencia o cualquier camino autorizado en México, los Estados Unidos o Canadá. Los servicios están sujetos a las limitaciones descritas en las páginas siguientes. La cobertura del programa varía según el país.

La asistencia en el camino está disponible 24 horas al día, 365 días del año.

Este programa caduca a los tres años desde la fecha de venta del vehículo, independientemente del kilometraje del vehículo y los cambios de propietario.

Para más información sobre la renovación de este programa y el final de su vigencia, póngase en contacto con el Centro de Atención a Clientes de Chevrolet en el 800-466-0811 o 800-508-0000.

### Servicios que se ofrecen

- **Cambio de llantas desinfladas:** Si no puede cambiar una llanta pochada, el servicio de asistencia en el camino proporcionará servicio de grúa hasta la

concesionaria Chevrolet más cercana. Es responsabilidad del conductor reparar o reemplazar la llanta. Este servicio se limita a la transferencia del vehículo a las instalaciones para su reparación.

- **Entrega de combustible de emergencia:** Entrega de suficiente combustible para que el vehículo llegue a la siguiente estación de servicio.
- **Servicio de cerrajero:** El servicio para abrir el vehículo si lo ha cerrado y no tiene la llave. Podría ser posible abrir las puertas de su vehículo de manera remota si tiene OnStar. Por cuestiones de seguridad, el conductor debe presentar su identificación antes de que se proporcione el servicio.
- **Arranque de batería con cables:** El servicio para pasar corriente y arrancar una batería descargada.
- **\*Mensajes de emergencia:** Transmisión de mensajes telefónicos urgentes.
- **\*Llamadas de emergencia:** Llamada a servicios de emergencias.
- **\*Asistencia para la localización de distribuidores:** Información relativa a las direcciones y números de teléfono de los distribuidores de Chevrolet.

- **Grúa de emergencia:** Servicio de remolque hasta el distribuidor más cercano si no se puede conducir el vehículo.

Si el vehículo se ve involucrado en un accidente durante un crimen, una infracción administrativa, o alguna infracción de las reglas de tránsito, el servicio de asistencia en el camino no brindará asistencia. Cuando el vehículo no esté accesible para ser remolcado, todas las maniobras requeridas para acceder al vehículo serán por cuenta del propietario.

Si el vehículo está en una ciudad fuera de su ciudad de residencia, el servicio de asistencia en el camino se limita a mover el vehículo al distribuidor más cercano.

Si desea que el vehículo sea llevado a otro distribuidor, se le pedirá que cubra la diferencia de costos al momento del servicio.

Si el vehículo no puede ser recibido por el distribuidor Chevrolet más cercano debido a conflictos de horarios, el vehículo será llevado a un lugar seguro, donde permanecerá hasta 48 horas, hasta que pueda llevarse al distribuidor. Si los costos de almacenamiento exceden la cantidad autorizada, el propietario es responsable de pagar la diferencia al momento del

servicio. Póngase en contacto con el servicio de asistencia en el camino para obtener información sobre los montos autorizados.

- **\*Interrupción del viaje:** Este servicio se le proporciona si no puede continuar utilizando su vehículo durante su viaje, y no es posible realizar la reparación en una concesionaria Chevrolet el mismo día, requiriendo que el vehículo se quede en la concesionaria durante una noche o más. Si esto sucede, además de los servicios previamente enumerados y previa confirmación con el distribuidor, puede elegir entre las siguientes alternativas, dentro de los límites establecidos en las guías del servicio de asistencia en el camino. Si el costo excede el monto autorizado para estos servicios, deberá pagar la diferencia al momento del servicio.

El servicio de asistencia en el camino hará arreglos para una estadía en hotel para todos los ocupantes del vehículo durante hasta dos noches.

Se proveerá un auto rentado durante hasta dos días, y el vehículo debe regresar al destino original, excluyendo vehículos con capacidad de carga mayor a 3.5 toneladas.

Transporte de cortesía: Si prefiere continuar su viaje hacia el destino planeado o volver a su lugar de residencia, y el viaje requiere de más de 8 horas de manejo en carretera, se arreglará el transporte para el conductor y los pasajeros en autobús de primera clase o vuelo en clase turista hacia el destino elegido por asistencia en el camino, dependiendo de la disponibilidad. Aplican restricciones dependiendo de las especificaciones del vehículo.

Si está en la carretera, se le dará el servicio de taxi a la estación de autobuses o aeropuerto más cercano.

- **\*Transporte de cortesía para recoger el vehículo:** Transporte para recoger el vehículo después de completar las reparaciones. Una vez que el distribuidor haya informado que el vehículo está reparado, el servicio de asistencia en el camino proveerá un servicio de ida en autobús o aerolínea comercial (sujeto a disponibilidad) para la persona designada

por usted, para recoger el vehículo en el distribuidor si no se encuentra en la misma ciudad que ésta.

\*Estos servicios no se proporcionan para residentes de EE.UU o Canadá. El pago de todos los servicios proporcionados en EE.UU. o Canadá es responsabilidad del propietario, y asistencia en el camino reembolsará dichos gastos.

**Servicios que no se incluyen en Asistencia en el Camino**

Asistencia en el camino no cubre ni reembolsa los servicios siguientes:

- Los eventos causados por fraudes o mala fe del conductor.
- Inmovilización de vehículos debido a circunstancias de fuerza mayor o no previsible, como fenómenos naturales de naturaleza extraordinaria, temblores, erupciones volcánicas y otras tormentas tipo ciclón.
- Inmovilización del vehículo debido a situaciones que surjan de accidentes causados por el conductor del vehículo o terceros. Esto incluye cualquier suceso que cause lesiones físicas al vehículo o los ocupantes provocadas por fuerzas externas.

- Actos de terrorismo, tumultos o acciones de la policía y fuerzas armadas que eviten brindar los servicios en el tiempo adecuado.
- El servicio de comidas, bebidas, llamadas u otros costos extra. Los costos de alojamiento aplican sólo para México, en los términos y condiciones del programa de asistencia en el camino.
- Cualquier daño al vehículo no intencional, derivado de los servicios provistos.
- El costo de la grúa al elegir un distribuidor Chevrolet que está cerca del almacenamiento temporal para el vehículo descompuesto.
- El costo de las maniobras requeridas para llegar al vehículo cuando no está accesible para remolcarlo.
- El costo del combustible provisto.

Los costos de reparación de rutina del vehículo no están cubiertos por el programa de asistencia en el camino. Para más información, consulte la garantía del vehículo nuevo.

**Contacto con asistencia en el camino**

Los servicios de asistencia en el camino son gratuitos y están disponibles las 24 horas del día, los 365 días del año. Los costos sólo

se generan en situaciones que exceden los límites del programa; algunos de los cuales están listados en esta sección.

Para contactar la asistencia en el camino por teléfono, use los números que se listan a continuación:

**México**

800-466-0811

800-508-0000

**Estados Unidos**

1-800-222-1020

**Canadá**

1-800-268-6800

**Correo electrónico**

asistencia.gmmexico@gm.com

Para asistencia en inglés:

mx\_gm\_customerassistance @gm.com

*Chevrolet se reserva el derecho de hacer cualquier cambio o descontinuar el programa de Servicio de asistencia en el camino en cualquier momento, sin previa notificación.*



## Norma de Radiofrecuencia

Este vehículo tiene sistemas que operan en frecuencia de radio que cumple con los requisitos de la NOM-EM-016-SCFI-2015 or NOM-208-SCFI-2016 y el Cuadro Nacional de Atribución de Frecuencias.

La operación de este equipo está sujeta a las siguientes dos condiciones:

1. Es posible que este equipo o dispositivo no cause interferencia perjudicial.
2. Este equipo o dispositivo debe aceptar cualquier interferencia, incluyendo la que pueda causar su operación no deseada.

## Elaboración de informes sobre defectos de seguridad

### Cómo informar defectos de seguridad a General Motors

Además de notificar a la NHTSA (o Transport Canada) en una situación como ésta, notifíquelo también a General Motors.

En los EUA, llame al 1-800-222-1020, o escriba a:

División motores de Chevrolet  
Centro de Atención a Clientes de Chevrolet  
P.O. Box 33170  
Detroit, MI 48232-5170

En Canadá, llame al 1-800-263-3777 (Inglés) o al 1-800-263-7854 (Francés), o escriba a:

General Motors of Canada Company  
Centro de servicio al cliente, Código de correo postal: CA1-163-005  
1908 Colonel Sam Drive  
Oshawa, Ontario L1H 8P7

En México, llame al 800-466-0811 u 800-508-0000.

En otros países de Centro América y el Caribe, llame al 52-555-901-2369.

## Índice

<b>A</b>		
Aceite		
Luz de presión .....	48	
Motor .....	115	
Adicional		
Mantenimiento y cuidados .....	154	
Advertencia		
Luces de advertencia .....	56	
Precaución y Peligro .....	1	
Triángulo .....	34	
Aire		
Acondicionado .....	77	
Ventilas .....	82	
Aire acondicionado .....	80	
Almacenamiento		
Extintor de incendios .....	34	
Guantera .....	33	
Información para cargar el vehículo .....	35	
Portavasos .....	34	
Sistema portaequipajes .....	35	
Antirrobo		
Indicador .....	49	
Arranque del motor .....	90	
Asentamiento, vehículo nuevo .....	87	
Asientos		
Ajuste, delante .....	15	
Cabeceras .....	14	
Trasera .....	16	
Asientos delanteros		
Ajuste .....	15	
Asistencia al Cliente		
Oficinas .....	172	
Asistencia de estacionamiento .....	107	
Asistencia en el Camino .....	173	
Audio		
Bluetooth .....	68, 72	
Automática		
Sistemas de control de clima .....	77	
Auxiliar		
Conector .....	68	
Dispositivos .....	67	
<b>B</b>		
Batería		
Arranque con cables pasacorrente .....	142	
Bluetooth		
Audio .....	68, 72	
Bolsas de aire		
Luz de estado .....	45	
Reemplazo de partes del sistema después de una colisión .....	24	
<b>C</b>		
Cabeceras .....	14	
Cadenas, llanta .....	137	
Calefacción .....	77, 80	

Cámara		Conector		Declaración de frecuencia	
Visión trasera .....	108	Auxiliar .....	68	Radio .....	176
Cambio de la pluma, limpiaparabrisas ....	121	Conexión de un teléfono utilizando el sistema Infoentretenimiento .....	75	Detener/Iniciar el sistema .....	90
Caminos		Configuración .....	74, 75	Dirección .....	86
Conducción, húmeda .....	86	Control		Ajuste del volante .....	39
Carga		Tracción y estabilidad electrónica .....	103	Controles del volante .....	40, 60
Luz del sistema .....	45	Control Crucero .....	105, 109	Líquido, asistida .....	119
Cargando al vehículo .....	35	Luz .....	49	Dispositivos	
Ceniceros .....	43	Control de nivel		Auxiliar .....	67
Centro en línea del propietario .....	172	Faro .....	56	USB .....	65, 67
Cinturón de seguridad de tres puntos ....	16	Control de vehículo .....	85	Dónde poner el sistema de retención infantil .....	26
Cinturones de Seguridad		Controles		<b>E</b>	
Cinturón de seguridad de tres puntos .....	16	Volante de dirección .....	60	Elaboración de informes sobre defectos de seguridad	
Cinturones de seguridad .....	18	Convertidor catalítico .....	93	General Motors .....	176
Avisos .....	44	Cuadro de instrumentos .....	43	Eléctrico	
Claxon .....	41	Cuándo se deben reemplazar las llantas .....	136	Espejos .....	10
Colina		Cuidado Apariencia		Líquido de dirección .....	119
Luz de control de descenso .....	47	Exterior .....	146	Salidas .....	42
Combustible		Interior .....	147	Ventanas .....	11
Llenado del tanque .....	110	<b>D</b>		Electrónico	
Manómetro .....	44	Debajo del cofre		Luz de programa de estabilidad (ESP) .....	47
Operación de clima frío .....	110	Bloque de fusibles de compartimiento .....	125	Sistemas de control de clima .....	80
Conducción				Enfriamiento .....	77, 80
Caminos mojados .....	86			Espejo retrovisores interiores .....	10
Conductor					
Centro de información (DIC) .....	49				

Espejos	
Convexos .....	10
Eléctrico .....	10
Retrovisor interior .....	10
Espejos convexos .....	10
Estacionamiento	
Freno .....	101
Etiquetas de identificación .....	165
Exterior	
Controles de luz .....	54
Extintor de incendios .....	34
<b>F</b>	
Faros	
Cambiador de luces altas/bajas .....	55
Control de nivel .....	56
Recordatorio de luces encendidas .....	48
Reemplazo de focos .....	122
Freno	
Líquido .....	120
Frenos .....	98
Antibloqueo .....	99
Freno de estacionamiento .....	101
Fusibles .....	124
Bloque de fusibles del tablero de instrumentos .....	129
Compartimiento debajo del cofre .....	125

<b>G</b>	
Guantera .....	33
<b>H</b>	
Herramientas .....	134
HVAC (ctrl clima) .....	77, 80
<b>I</b>	
Identificación del motor .....	164
Identificación del Vehículo	
Etiquetas .....	165
Placa .....	165
Indicador	
Antirrobo .....	49
Infoentrenamiento	
Cómo usar el sistema .....	61
Información general	
Servicio y mantenimiento .....	148
Información para cargar el vehículo .....	35
Inmovilizador .....	9
Luz .....	48
Inspección	
Múltiples puntos de vehículo .....	153
Inspección de vehículo de múltiples puntos (MPVI) .....	153
Intermitentes de advertencia de peligro .....	56
Introducción del Tablero de instrumentos .....	38

Invierno	
Llantas .....	135
<b>L</b>	
Limpiaparabrisas	
Reemplazo de cuchilla .....	121
Limpieza	
Cuidado exterior .....	146
Cuidado interior .....	147
Líquido	
Dirección asistida .....	119
Frenos .....	120
Lavador .....	120
Líquido del lavaparabrisas .....	120
Líquidos y lubricantes recomendados ....	162
Llanta pinchada	
Cambio .....	137
Llantas .....	134
Cadenas .....	137
Cambio .....	137
Cambio de ruedas .....	136
Cuándo se deben reemplazar las llantas .....	136
Invierno .....	135
Llaves .....	3
Remoto .....	4

Luces			
Advertencia del sistema de frenos antibloqueo (ABS) .....	46		
Aviso encendido .....	48		
Cambiador de luces altas/bajas .....	55		
Control de descenso de pendiente .....	47		
Controles de exterior .....	54		
Direccional .....	48		
Estado de las bolsas de aire .....	45		
Indicador de falla (Revise el motor) .....	45		
Inmovilizador .....	48		
Lectura .....	57		
Luz de advertencia Dé servicio a tracción en las cuatro ruedas .....	46		
Luz de control de velocidad constante .....	49		
Presión de aceite del motor .....	48		
Programa de estabilidad electrónica (ESP) .....	47		
Recordatorios de cinturón de seguridad .....	44		
Revise el motor (Indicador de falla) .....	45		
Sistema de carga .....	45		
Stabilitrak OFF (StabiliTrak apagado) ....	47		
Luces lectura .....	57		
Luces, advertencia de peligro .....	56		
Luz de advertencia Dé servicio a tracción en las cuatro ruedas .....	46		
Luz de control			
Descenso de pendiente .....	47		
Luz indicadora de malfuncionamiento .....	45		
Luz Revise el motor (Indicador de falla) .....	45		
<b>M</b>			
Manómetro			
Combustible .....	44		
Tacómetro .....	44		
Temperatura del refrigerante del motor .....	44		
Velocímetro .....	44		
Mantenimiento y cuidados			
Adicional .....	154		
Manual			
Transmisión .....	94		
Monóxido de carbono			
Puerta trasera .....	9		
Motor			
Arranque .....	90		
Luz de motor (Indicador de falla) .....	45		
Luz de presión de aceite .....	48		
Medidor de temperatura de refrigerante .....	44		
Refrigerante .....	117		
Visión general del compartimiento .....	114		
<b>O</b>			
Operación de clima frío .....	110		
<b>P</b>			
Página de inicio .....	64		
Parabrisas			
Limpiador/lavador .....	41		
Partes de reemplazo			
Bolsas de aire .....	24		
Peligro, Advertencia, y Precaución .....	1		
Personalización			
Página de inicio .....	73		
Personalización de la página de inicio .....	73		
Placa de identificación .....	165		
Portavasos .....	34		
Posiciones de interruptor de arranque ....	87		
Posiciones del encendido .....	90		
Precaución, Peligro, y Advertencia .....	1		
Procedimiento de Satisfacción al Cliente .....	171		
Programa de asistencia, en el camino .....	173		
Programa de mantenimiento .....	150, 151		
Líquidos y lubricantes recomendados .....	162		
Puente			
Arranque .....	142		
Puerta			
Seguros .....	6		

Puerta (cont.)  
 Sistema central de seguros ..... 7  
 Puerta trasera ..... 9  
 Puerto  
 USB ..... 67  
 Puerto USB ..... 67

**R**  
 Radio  
 Declaración de frecuencia ..... 176  
 Recepción ..... 64, 65  
 Reemplazo  
 Sistema de bolsas de aire ..... 24  
 Reemplazo de focos ..... 122  
 Refrigerante  
 Medidor de temperatura del motor ..... 44  
 Motor ..... 117  
 Remolque  
 Vehículo ..... 144  
 Remoto  
 Llave ..... 4  
 Reporte de defectos de seguridad  
 General Motors ..... 176  
 Restricciones para niños  
 ISOFIX ..... 31  
 Sistemas ..... 25  
 Resumen ..... 59  
 Tablero de instrumentos ..... 38

Rodaje de vehículo nuevo ..... 87  
 Ruedas  
 Reemplazarlo ..... 136

**S**  
 Salidas  
 Eléctrico ..... 42  
 Seguros  
 Puerta ..... 6  
 Sistema central de seguros ..... 7  
 SEÑAL DE GIRO  
 Luz ..... 48  
 Servicio  
 Luz de advertencia Tracción en las  
 cuatro ruedas ..... 46  
 Mantenimiento, Información  
 general ..... 148  
 Realizar usted mismo el trabajo ..... 113  
 Sistema  
 Bolsa de aire ..... 21  
 Portaequipajes ..... 35  
 Sistema central de seguros ..... 7  
 Sistema de bolsas de aire ..... 21  
 ¿En dónde están las bolsas de aire? .... 23  
 ¿Qué observará después de que se  
 infle una bolsa de aire? ..... 24  
 Sistema de frenos antibloqueo (ABS) ..... 99  
 Luz de advertencia ..... 46

Sistema eléctrico  
 Bloque de fusibles del tablero de  
 instrumentos ..... 129  
 Fusibles ..... 124  
 Sistemas anti robo  
 Inmovilizador ..... 9  
 Sistemas de control de clima  
 Automática ..... 77  
 Electrónico ..... 80  
 Sistemas de Restricción para Niños  
 ISOFIX ..... 31  
 Sistemas de seguridad  
 Dónde colocar ..... 26  
 StabiliTrak  
 Luz OFF (INACTIV) ..... 47

**T**  
 Tacómetro ..... 44  
 Techo  
 Sistema de bastidor ..... 35  
 Teléfono  
 Manos libres ..... 75  
 Teléfono manos libres ..... 75  
 Tracción  
 Control/Control electrónico de  
 estabilidad ..... 103  
 Transmisión  
 Manual ..... 94

Tras	
Asientos .....	16
Cámara de visión (RVC) .....	108
Triángulo, Advertencia .....	34

**U**

USB .....	65, 67
Uso	
Conexión de un teléfono, Sistema de Infoentretenimiento .....	75
Este manual .....	1
Sistema de Infoentretenimiento .....	61

**V**

Vehículo	
Control .....	85
Datos .....	166
Número de Identificación (VIN) .....	164
Remolque .....	144
Velocímetro .....	44
Ventanas .....	11
Eléctrico .....	11
Ventilación, aire .....	82
Viseras .....	12



NÚMERO DE PARTE. 86524428 A

